

Trekhaken - Attelages - Anhängervorrichtungen - Towbars







Hyundai I20

01/2009 -



GDW Ref. 1747

EEC APPROVAL N°: e6*94/20*0780*00

max ↓ kg	X	max ↓ kg			
					
D=			X 0.00981	≤	6.8 KN
max ↓ kg	+	max ↓ kg			
					
S/				=	50 Kg
Max.				=	1100 Kg

GDW nv - Hoogmolenwegel 23 - B-8790 Waregem
TEL. 32(0)56 60 42 12(L5) - FAX. 32(0)56 60 01 93
 E-Mail : gdw@gdwtowbars.com - Website : www.gdwtowbars.com



Hyundai I20
01/2009 -
Ref. 1747

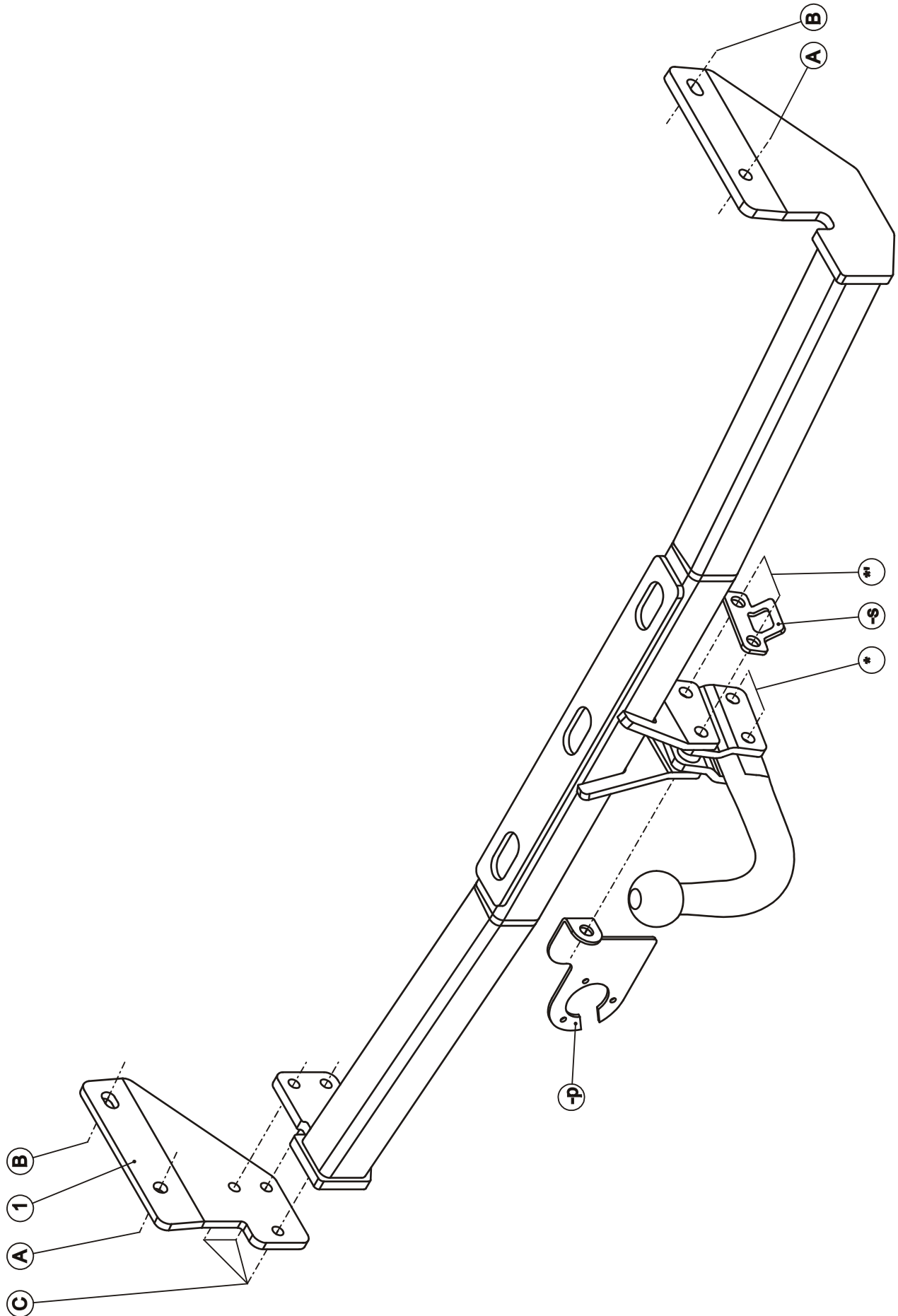









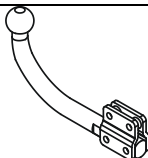
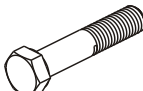
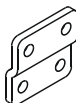
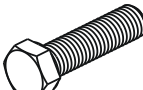

Hyundai I20

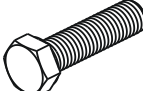
01/2009 -

Ref. 1747

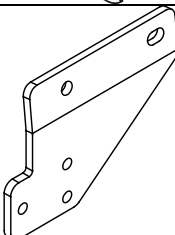
Samenstelling – Composition – Zusammenstellung

	4 x	DIN 985-M12 -8.8	* **	GDW Ref. T45H035	1 x	
	2 x 2 x	DIN 931-M12x60-8.8 DIN 931-M12x65-8.8	* **	GDW Ref. 800.008	2 x	
	4 x	DIN 961-M12x35-1.25 -8.8	A-B	GDW Ref. 800.011	2 x	
	3 x	DIN 933-M10x35 -8.8	C	GDW Ref. 800.000	1 x	
	4 x 3 x	DIN 128-A12 -FSt DIN 128-A10 -FSt	A-B C	GDW Ref. P04	1 x	
	2 x	NF E25.513-L M12 (ø13x27x2.5)	B	GDW Ref. ①	1 x	
	3 x	DIN 934-M10 -8.8	C			

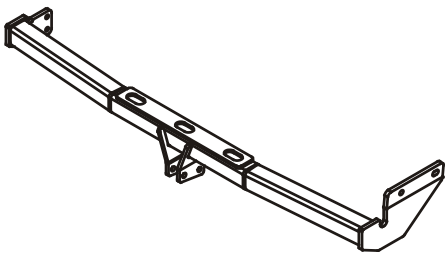
GDW Ref. 1747	1 x	
---------------	-----	---

Bouten – Boulons – bolts – Bolzen: Kwaliteit 8.8		DIN 912 – DIN 931 – DIN 933 – DIN 7991	
M6 ☉ 10,8Nm of 1,1kgm	M8 ☉ 25,5Nm of 2,60kgm	M10 ☉ 52,0Nm of 5,30kgm	
M12 ☉ 88,3Nm of 9,0kgm	M14 ☉ 137Nm of 14,0kgm	M16 ☉ 211,0Nm of 21,5kgm	
Bouten – Boulons – bolts – Bolzen: Kwaliteit 10.9		DIN 912 – DIN 931 – DIN 933 – DIN 7991	
M6 ☉ 13,7Nm of 1,4kgm	M8 ☉ 35,3Nm of 3,6kgm	M10 ☉ 70,6Nm of 7,20kgm	
M12 ☉ 122,6Nm of 12,5kgm	M14 ☉ 194Nm of 19,8kgm	M16 ☉ 299,2Nm of 30,5kgm	
Bouten – Boulons – bolts – Bolzen: Kwaliteit 12.9		DIN 912 – DIN 931 – DIN 933 – DIN 7991	
M6 ☉ 18Nm of 1,8kgm	M8 ☉ 43Nm of 4,4kgm	M10 ☉ 87Nm of 8,9kgm	
M12 ☉ 150Nm of 15,3kgm	M14 ☉ 240Nm of 24,5kgm	M16 ☉ 370Nm of 37,7kgm	



Hyundai I20

01/2009 -

Ref. 1747

Montagehandleiding

1. Bumper en plastic afscherming onderaan het voertuig demonteren.
2. Positioneer de monteerplaat (ref. 1) met de punten (A) en (B) links tegen de buitenzijde van de chassisbalk op de van schroefdraad voorziene boringen, breng de bouten en rondsels aan en schroef handvast.
3. Plaats de trekhaak met de punten (A) en (B) tegen de buitenzijde van de rechter chassisbalk op de van schroefdraad voorziene boringen en met de punten (C) tegen de monteerplaat (ref. 1), bouten en rondsels aanbrengen en alles degelijk vastschroeven (zie aanhaalmomenten).
4. Maak in de plastic afscherming een insnijding volgens (fig. 1 en 2). demonteer de 2 steunen (zie fig. 3) in de bumper en maak de uitsnijding volgens (fig. 4).
5. Monteren van de bumper.
6. Monteren van de kogelstang samen met de stekkerdooshouder en het veiligheidsoog, bouten inbrengen en degelijk vastschroeven (zie aanhaalmomenten).

Demonteren van de bumper

- achterlichtunits demonteren, lichtunits naar achteren afschuiven
- 2x2 plastic druknagels + 2x1 vijsje achter lichtunits
- 2x3 vijsjes aan de wielkasten
- 6 plastic druknagels aan de onderzijde van de bumper
- 2x2 bouten M8 onderaan voor bevestiging van de versterkingsbalk

N.B.

Voor de maximum toegestane massa welke uw voertuig mag trekken dient U uw dealer te raadplegen.
Verwijder eventueel de bitumenlaag op de bevestigingsplaats van de trekhaak.
Opgepast bij het boren dat men geen remleiding, elektriciteitsdraden of brandstofleidingen beschadigt.



Hyundai I20

01/2009 -

Ref. 1747

Notice de montage

1. Démonter le pare-chocs et la protection en plastique au côté inférieur du véhicule.
2. Installer la plaque de montage (1) avec les points (A) et (B) contre le côté extérieur à gauche de la poutre de châssis sur les forages filetés, insérer les boulons et les rondelles sans serrer.
3. Installer l'attelage avec les points (A) et (B) contre le côté extérieur de la poutre de châssis à droite sur les forages filetés et avec les points (C) contre la plaque de montage (1), insérer les boulons et les rondelles et bien visser el tout (cfr. couples de serrage).
4. Faire une découpe dans la protection en plastique selon (fig. 1 et 2). Démonter les 2 supports (cfr. fig.3) dans le pare-chocs et faire une découpe (cfr. fig.4)
5. Monter le pare-chocs.
6. Monter la boule ensemble avec le bloc porteur multiprise et l'anneau de sécurité, insérer les boulons et bien visser le tout (cfr. couples de serrage).

Démontage du pare-chocs

- démonter les unités des feux arrière, reculer le unités des feux
- 2x2 rivets en plastique + 2x1 vis derrière les unités des feux
- 2x3 vis aux logements de roue
- 6 rivets an plastique au côté inférieur du pare-chocs
- 2x2 boulons M8 au côté inférieur pour la fixation de la poutre de renfort

Remarque

Pour le poids de traction maximum autorisé de votre voiture, consulter votre concessionnaire.
Enlever la couche de bitume ou d'anti-tremblement qui recouvre éventuellement les points de fixation.
Veiller en percant à ne pas endommager les conduites de frein et de carburant



Hyundai I20

01/2009 -

Ref. 1747

Fitting instructions

1. Disassemble the bumper and the plastic protection at the bottom of the vehicle.
2. Install the assembly plate (1) with (A) and (B) against the exterior side at the left side of the chassis beam on the screw-thread holes, insert the bolts and washers without tightening.
3. Install the tow bar with (A) and (B) against the exterior side at the right chassis beam on the screw-thread holes and with (C) against the assembly plate (1), insert the bolts and washers and do tighten everything firmly (see tension).
4. Make an incision in the plastic protection according to (fig.1&2). Disassemble both supports (fig.3) in the bumper and make an incision according to (fig.4).
5. Assemble the bumper.
6. Assemble the ball, together with the socket plate holder and the security eye, insert the bolts and do tighten everything firmly.

Disassemblage of the bumper

- disassemble the rear light units, move the light units to the back
- 2x2 plastic rivets + 2x1 rivet behind the light units
- 2x3 screws at the wheel casings
- 6 plastic rivets at the bottom of the bumper
- 2x2 bolts at the bottom to fix the consolidation beam.

Note

Please consult your car dealer or owners manual for the maximal permissible towing mass.
Remove any bitumen coating on the fastening position for the tow bar.
When drilling, be careful not to damage any brake lines, electrical wiring or fuel lines.



Hyundai I20

01/2009 -

Ref. 1747

Montageanleitung

1. Die Stoßstange und die Plastikabschirmung unten am Fahrzeug demontieren.
2. Positionieren Sie die Montageplatte (Ref. 1) mit den Punkten (A) und (B) links gegen die Außenseite des Chassisträgers auf die mit Gewinde versehenen Bohrungen, bringen Sie die Bolzen an und schrauben Sie alles handfest.
3. Setzen Sie die Anhängerkupplung mit den Punkten (A) und (B) gegen die Außenseite des rechten Chassisträgers auf die mit Gewinde versehenen Bohrungen und mit den Punkten (C) gegen die Montageplatte (Ref. 1), bringen Sie die Bolzen an und schrauben Sie alles entsprechend der Drehmomentenvorgabe fest.
4. Machen Sie in der Plastikabschirmplatte einen Ausschnitt laut Abb. 1 und 2. Demontieren Sie die zwei Stützen (siehe Abb. 3) in der Stoßstange und machen Sie einen Ausschnitt laut Abb. 4.
5. Montieren Sie die Stoßstange.
6. Montieren Sie die Kugelstange zusammen mit dem Steckdosenhalter und dem Sicherheitshaken. Bringen Sie die Bolzen an und schrauben Sie alles entsprechend der Drehmomentenvorgabe fest.

Abmontieren von der Stoßstange

- Rücklichteinheiten demontieren, Lichteinheiten nach hinten abziehen
- 2 x 2 Druckbolzen aus Plastik + 2 x 1 Schraube hinter den Lichteinheiten
- 2 x 3 Schrauben an den Radgehäusen
- 6 Druckbolzen aus Plastik an der Unterseite der Stoßstange
- 2x2 Bolzen M8 unten zur Befestigung des Verstärkungsbalkens

Hinweise

Die maximale Anhängelast ihres Fahrzeuges können Sie im Fahrzeugschein oder im Benutzerhandbuch nachlesen.
Im Bereich der Anlageflächen muss der Unterbodenschutz und das Antidröhnmaterial entfernt werden.
Vor dem Bohren prüfen, dass dort eventuell keine Leitungen beschädigt werden können



Hyundai I20
01/2009 -
Ref. 1747



Fig. 1

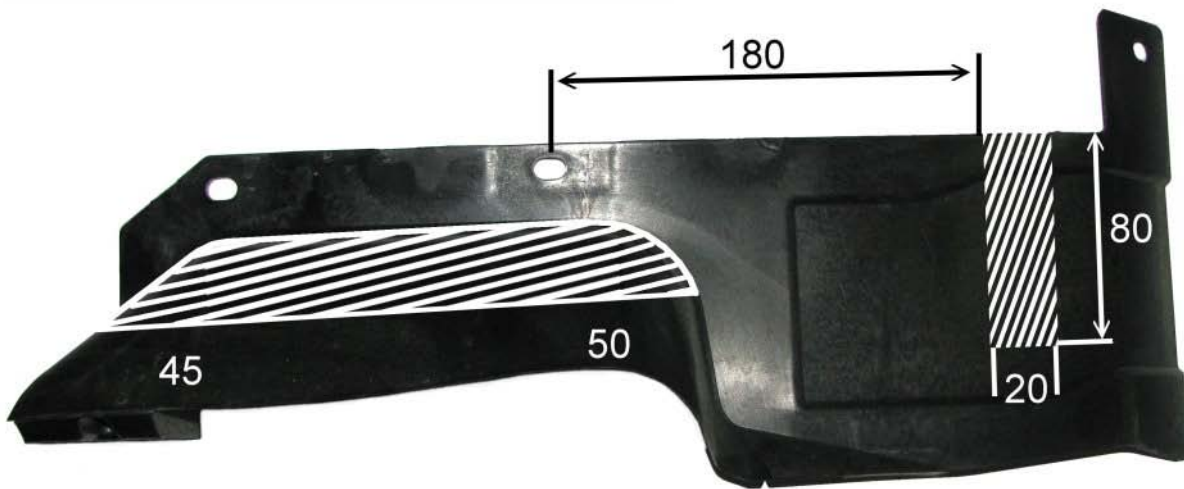

Fig. 2

Uitsnijding plastic afschermplaat :
Découpe Plaque de protection de plastique:
Ausschnitt Plastikabschirmplatte :
Excision Plastic protective plate :

het gearceerde gebied moet weggesneden worden
la zone hachurée doit être découpée.
das schraffierte Gebiet muss weggeschnitten werden
the hatched area has to be cut away



Hyundai I20
01/2009 -
Ref. 1747

Fig. 3



Fig. 4



Uitsnijding plastic bumpersteun :
Découpe Appuis de plastique:
Ausschnitt Plastikstützen:
Excision Plastic supports:

het gearceerde gebied moet weggesneden worden
la zone hachurée doit être découpée.
das schraffierte Gebiet muss weggeschnitten werden
the hatched area has to be cut away



Hyundai I20
01/2009 -
Ref. 1747

BELANGRIJKE RAADGEVINGEN :

IN HET VOERTUIG BEWAREN

Montage :

- Voor aanvang van de montage dient de trekhaak gecontroleerd te worden op transport schade.
- Raadpleeg aandachtig de montagehandleiding. Alle instructies dienen gevolgd te worden.
- Voor de montage moet de trekhaak eerst op het voertuig gepresenteerd worden.
- Bij het boren van gaten, controleren dat aanwezige bekabelingen niet beschadigd kunnen worden. Verwijder antidreun of bitumenlaag. Geboorde gaten en carrosserie onderdelen met corrosiewerende verf behandelen.
- Als het voertuig geen standaard bumpers heeft (speciale serie, sportuitvoeringen, Tuning parts ...), dient de uitsparingsmal gecontroleerd te worden. Neem bij twijfel contact op met GDW.

De geleverde trekhaak is enkel gemonteerd voor stockering, daarom moeten alle onderdelen worden gedemonteerd!!

Garantie :

- De aangegeven Max. trekmassa, "D" en "S" waarde mogen niet overschreden worden.
- Na 1.000.km gebruik en ten minste 1 keer per jaar hoeft de trekhaak gecontroleerd te worden :
 - o Alle boutverbindingen controleren en bij spannen als nodig.
 - o Beschadiging aan de verf herstellen.
 - o Als de trekhaak door een externe belasting geraakt wordt moet deze vervangen worden.
 - o De interne delen van het afneembaar systeem moeten ingevet worden.

Gebruik :

- **Indien trekhaak kogel de kentekenplaat of het mistlicht geheel of gedeeltelijk bedekt MOET deze bij niet gebruik verwijderd worden.**

RECOMMANDATIONS IMPORTANTES :

A CONSERVER DANS LE VEHICULE

Montage :

- S'assurer que l'attelage n'ait pas été endommagé durant le transport. Vérifier la référence.
- Consulter attentivement la notice de pose et suivre à la lettre les instructions de montage de l'attelage.
- Présenter l'attelage sous le véhicule avant d'effectuer le montage.
- Si des forages sont nécessaires, s'assurer de l'absence de câbles électriques, de freinage ou autres. Enlever les restes de forage et traiter les tôles ou tubes forés avec un produit anti-corrosif.
- Si le véhicule est équipé de pare-chocs non standards (séries spéciales, kits sport, tuning ...), il est impératif de consulter le service technique de GDW avant de procéder au montage.

L'attelage livré est uniquement monté pour stockage, il faut démonter les parties!!

Garantie :

- Respecter la masse tractable du véhicule ainsi que les valeurs « D » et « S » précisées dans la notice.
- L'attelage doit être contrôlé après les premiers 1.000 km d'utilisation et ensuite au moins une fois par an :
 - o Contrôler toute la visserie et resserrer si nécessaire
 - o Réparer les dommages qu'aurait subis la peinture
 - o Remplacer les pièces qui auraient été endommagées suite à un accident ou une collision
 - o Graisser les parties intérieures des attelages escamotables

Utilisation :

- **Si la rotule ou la boule est positionnée devant la plaque d'immatriculation ou le feu de brouillard, il est OBLIGATOIRE de la retirer quand elle n'est pas utilisée !**



Hyundai I20
01/2009 -
Ref. 1747

GENERAL INSTRUCTIONS:

MUST BE KEPT IN THE VEHICLE

Fitting :

- Make sure that the tow bar has not been damaged during transport and it is the right reference for the vehicle.
- Read the fitting instruction before starting and follow them very precisely during the fitting.
- Present the tow bar under the car first to check if all points are right.
- If holes have to be drilled, check that no wires can be damaged, remove all soundproofing material, clean and protect the drilled holes with an anticorrosive product.
- If the vehicle is equipped with special bumpers (sport or tuning parts...) first contact the technical service of GDW to be sure that the tow bar can be fitted.

The towbar delivered is only for storage, the parts have to be disassembled!!

Guarantee :

- The indicated towing weight, "D" and "S" values may not be exceeded
- The tow bar has to be checked after 1.000 km and every year :
 - o All bolts should be checked and retightened if necessary
 - o Repair any damage to the paint finish
 - o Replace any damaged components
 - o Parts of the detachable tow bars must be kept well greased.

Use :

- **If the towing ball covers the number plate or the fog light, it must always be removed when no trailer is used.**

WICHTIGE RATSCHLÄGE :

IN FAHRZEUG BEWAHREN

Montage :

- Vor Anfang der Montage muss die Anhängerkupplung auf Transportschäden kontrolliert werden.
- Aufmerksam die Anbauanleitung zu Rate ziehen. Alle Anweisungen sollen beachtet werden
- Erst die Anhängerkupplung und das Fahrzeug kontrollieren, danach montieren.
- Vor dem Bohren der Löcher prüfen, ob anwesende Kabel nicht beschädigt werden können. Dröhnschutz und Unterbodenschutz entfernen. Gebohrte Löcher und Karosserieunterteile mit einer korrosionsfesten Farbe behandeln.
- Falls das Fahrzeug keine Standardstoßstangen hat (spezielle Serie, Sportausführungen, Tuning ...), muss die Aussparung nachgeprüft werden. Im Zweifelsfall, GDW kontaktieren.

Garantie :

- Die angegeben max. Anhängelast, "D" und "S" Wert, darf nicht überschritten werden.
- Nach 1.000 Km Gebrauch und wenigstens 1 mal pro Jahr muss die Anhängerkupplung nachgeprüft werden :
 - o Alle Bolzenverbindungen nachprüfen und nachziehen falls nötig.
 - o Beschädigungen an der Farbe ausbessern.
 - o Falls die Anhängerkupplung durch eine extreme Belastung beschädigt wurde, muss diese ersetzt werden.
 - o Das innere Teil vom abnehmbaren System einfetten.

Gebrauch :

- **Falls die Kugel von der Anhängerkupplung das Kennzeichen oder den Nebelscheinwerfer ganz oder zum Teil verdeckt, muss diese bei Nichtgebrauch entfernt werden.**



Hyundai I20
01/2009 -
Ref. 1747

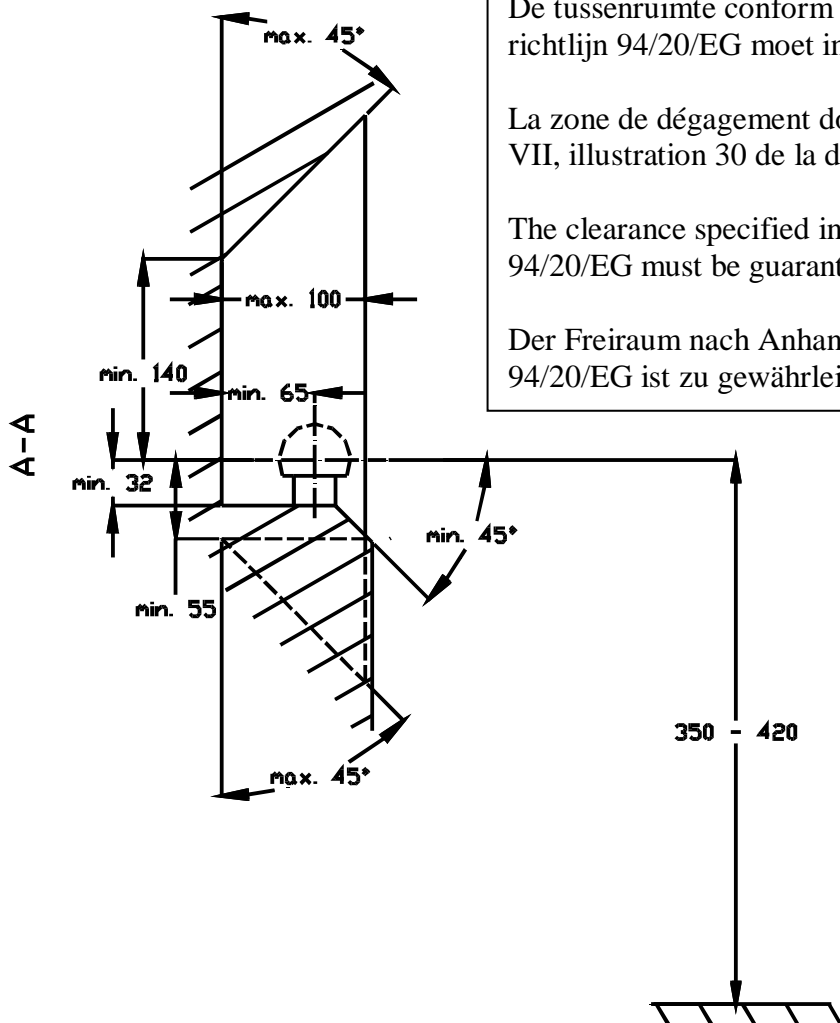

De tussenruimte conform supplement VII, afbeelding 30 van de richtlijn 94/20/EG moet in acht worden genomen.

La zone de dégagement doit être garantie conformément à l'annexe VII, illustration 30 de la directive 94/20/CE.

The clearance specified in appendix VII, diagram 30 of guideline 94/20/EG must be guaranteed.

Der Freiraum nach Anhang VII, Abbildung 30 der Richtlinie 94/20/EG ist zu gewährleisten.

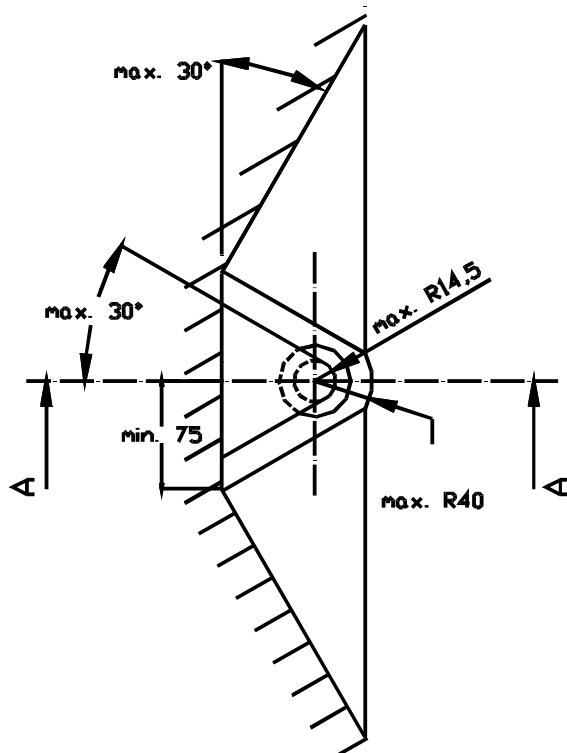

Bij toelaatbaar totaal gewicht van het voertuig
Pour poids total en charge autorisé du véhicule
At laden weight of the vehicle
Bei zulässigem Gesamtgewicht des Fahrzeuges