



NOTICE DE MONTAGE ATTELAGE

ROVER 600 HONDA ACCORD

N° CE : e11*94/20*1939*00



BOISNIER SAS

REF.: 78050

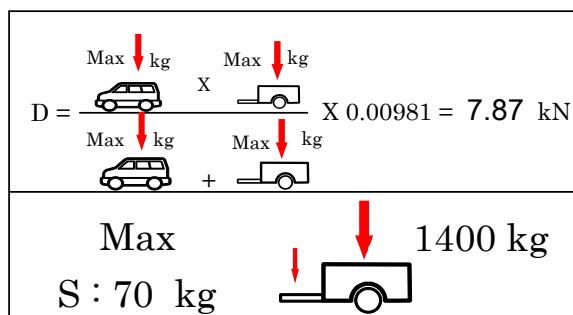

REF.: 78050

Démontage pare chocs :
Trous à réaliser :

OUI
OUI

Découpe :
Découpe visible :

OUI
NON

- Démontez le pare chocs et habillage coffre.
- Dévissez le protecteur du pot.
- Contrepercer à 11 depuis les longerons les trous niveau des vis M10x110, puis agrandir à 16 depuis le coffre.
- Positionner l'attelage en l'introduisant entre le longeron et le protecteur du pot (la vis sera remplacée par une vis de 6x20 fournie).
- Contrepercer depuis la ferrure à Ø 11 les trous niveau de vis M10x110 puis agrandir à Ø 16 depuis le coffre.
- Mettre en place les entretoises la contreplaque et la visserie fournie conformément au schéma ci dessous.
- Bloquer toute la visserie (voir tableau des couples de serrage).
- NOTA: l'axe de la boule ne doit pas se situer à moins de 350mm su sol.
- Découper le pare chocs suivant croquis.

DECOUPE PARE CHOCS

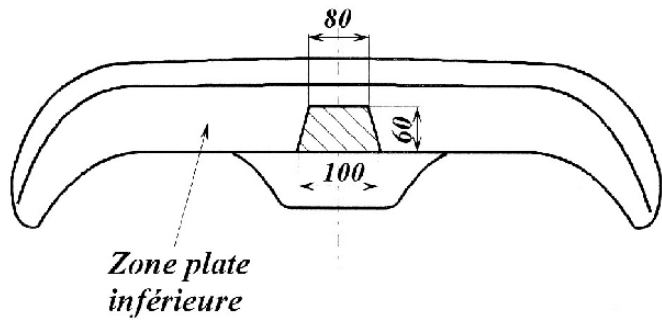



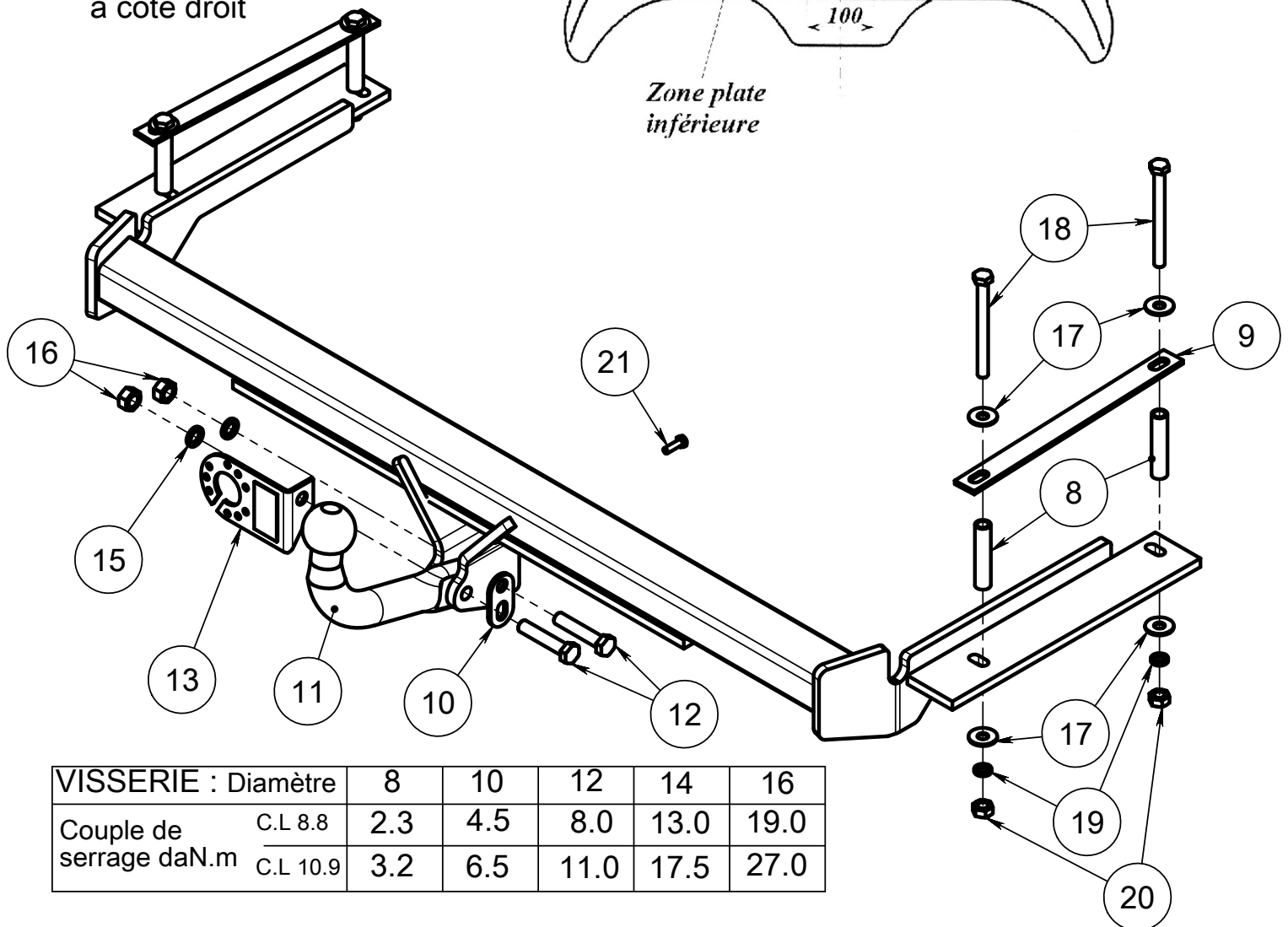





Visserie identique à côté droit

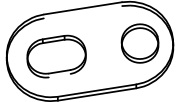
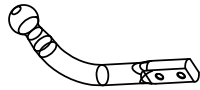

VISSERIE : Diamètre	8	10	12	14	16
Couple de serrage C.L 8.8	2.3	4.5	8.0	13.0	19.0
Couple de serrage C.L 10.9	3.2	6.5	11.0	17.5	27.0

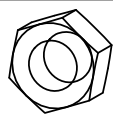
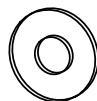
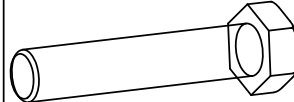
REF.: 78050

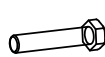
Schéma	Rep.	Qté.	DESIGNATION	CODE
	8	4	Entretoise 11x15x70	950026
	9	2	CONTRE PLAQUE	7805080
	10	1	ANNEAU DE SECURITE	958000
	11	1	ROTULE COL DE CYGNE	001024
	12	2	vis DIN 931 M12x60 zn	700.00.12060
	13	1	Support prise pliée	PRISE PLIEE
	15	2	rondelle GROWER M12 DIN128A zn	700.20.12
	16	2	écrou H DIN 934 M12	700.22.12
	17	8	rondelle 10,5x27x2 NFE 25-513	700.34.10530025
	18	4	vis DIN 931 M10x110 zn	700.00.10110
	19	4	rondelle GROWER M10 DIN128A zn	700.20.10
	20	4	écrou H DIN 934 M10	700.22.10
	21	1	vis EF DIN 933 M 6x20 zn	700.03.06020

