



NOTICE DE MONTAGE ATTELAGE
 FIAT PUNTO 3 & 5 Portes

N° CE : e11*94/20*



BOISNIER SAS

REF.: 27098

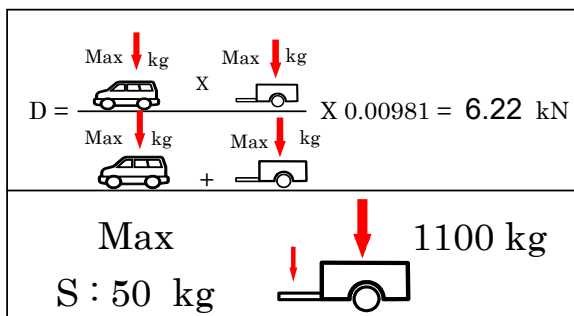

REF.: 27098

Démontage pare chocs :
Trous à réaliser :

OUI
 OUI

Découpe :
Découpe visible :

OUI
 NON

- Démontez le pare chocs (4 vis dessous, 4 en haut, 6 dans les passages de roues).
- Sur la face arrière, tracer une parallèle à 50mm par rapport aux 2 pattes inférieures du support pare chocs.
- Faire coïncider l'axe de symétrie avec celui du véhicule.
- Pointer les 4 trous de fixation de l'attelage sur la face arrière du véhicule.
- Percer à Ø 11 puis insérer et fixer la traverse et les contreplaque avec la visserie fournie conformément au schéma ci contre.
- Positionner le tube plié sous le véhicule et le fixer avec la visserie fournie conformément au schéma.
- Pointer les 3 trous dans le fond de coffre et percer à Ø 11.
- Finir la fixation du tube avec la contreplaque en utilisant la visserie fournie.
- Bloquer toute la visserie (voir tableau des couples de serrage).
- Réaliser la découpe pare chocs suivant schéma.

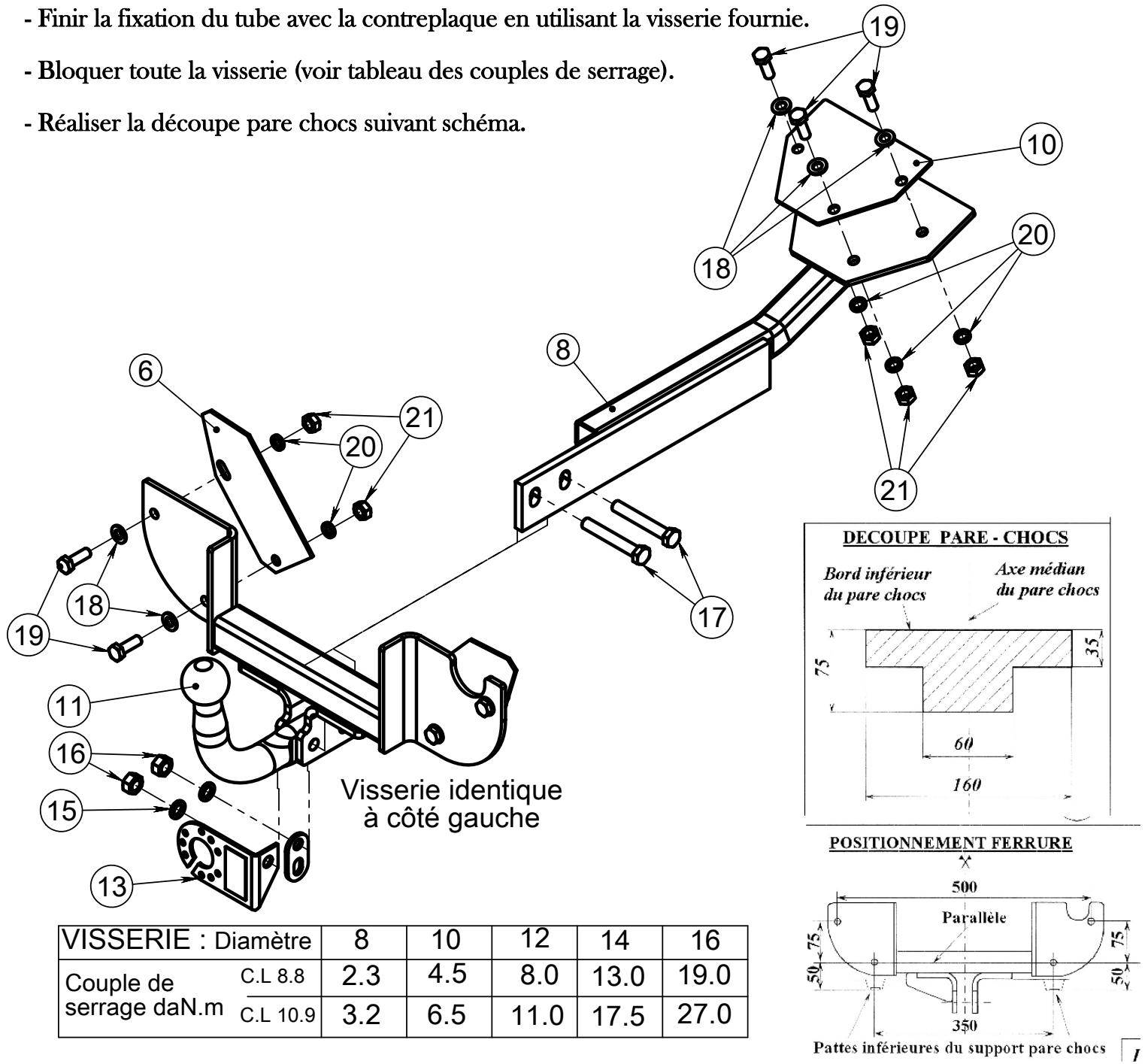





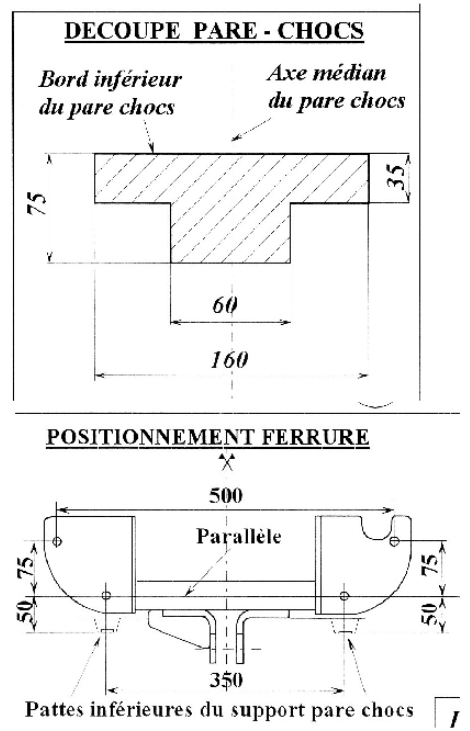

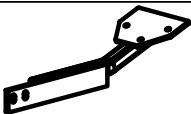
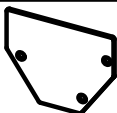
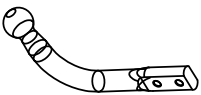
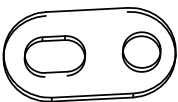

Visserie identique à côté gauche

VISSERIE : Diamètre	8	10	12	14	16
Couple de serrage C.L 8.8	2.3	4.5	8.0	13.0	19.0
C.L 10.9	3.2	6.5	11.0	17.5	27.0

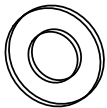

REF.: 27098

Schéma	Rep.	Qté.	DESIGNATION	CODE
	6	2	CONTRE PLAQUE	2709840
	8	1	TUBE 35 X 35 X 3	2709821
	10	1	RENFORT CENTRALE	2709870
	11	1	ROTULE COL DE CYGNE	001020
	12	1	ANNEAU DE SECURITE	958000
	13	1	Support prise pliée	PRISE PLIEE
	15	2	rondelle GROWER M12 DIN128A zn	700.20.12
	16	2	écrou H DIN 934 M12	700.22.12
	17	2	vis DIN 931 M12x80 zn	700.00.12080
	18	7	rondelle 10,5x20x2 DIN125A	700.34.10520020
	19	7	vis EF DIN 933 M10x30 zn	700.03.10030
	20	7	rondelle GROWER M10 DIN128A zn	700.20.10
	21	7	écrou H DIN 934 M10	700.22.10

