



BOISNIER SAS

REF.: 08318

$$D = \frac{\begin{matrix} \text{Max} \downarrow \text{kg} \\ \text{Max} \downarrow \text{kg} \end{matrix} \times \begin{matrix} \text{Max} \downarrow \text{kg} \\ \text{Max} \downarrow \text{kg} \end{matrix}}{\begin{matrix} \text{Max} \downarrow \text{kg} \\ \text{Max} \downarrow \text{kg} \end{matrix} + \begin{matrix} \text{Max} \downarrow \text{kg} \\ \text{Max} \downarrow \text{kg} \end{matrix}} \times 0.00981 = 8.13 \text{ kN}$$

Max
S : 75 kg

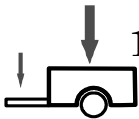

1400 kg

-AUDI A3 . GOLF V. GOLF PLUS. GOLF VI :

- Déposer les feux arrière (Vis sous trappe dans le coffre).
- Déposer le pare chocs (Selon modèle: Vis ou clips sous les feux, vis ou clips sous les ailes, vis ou clips dessous, vis dans le coffre pour AUDI A3).

- GOLF V - GOLF PLUS: Pas de découpe du pare chocs.

- GOLF VI : Découpe non visible du pare chocs.

- Pour la Golf VI faire une découpe conformément au schéma ci contre de 110mm de large dans la bavette et le pare chocs jusqu'à 10 mm de la cassure à angle droit du pare chocs.

- POUR TOUS MODELES :

- Démontez le renfort de pare chocs (ne sera pas remonté).
- Présenter l'attelage en insérant les bras dans les longerons et fixer avec la visserie fournie conformément au schéma ci-contre.
- Bloquer toute la visserie (voir tableau des couple de serrage).
- Remonter le pare chocs.

DECOUPE PC GOLF VI
VUE DE COTE

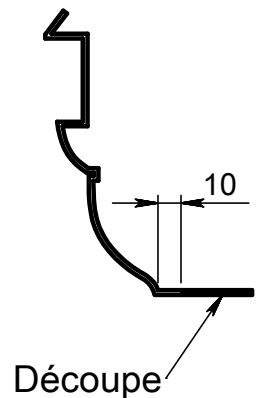



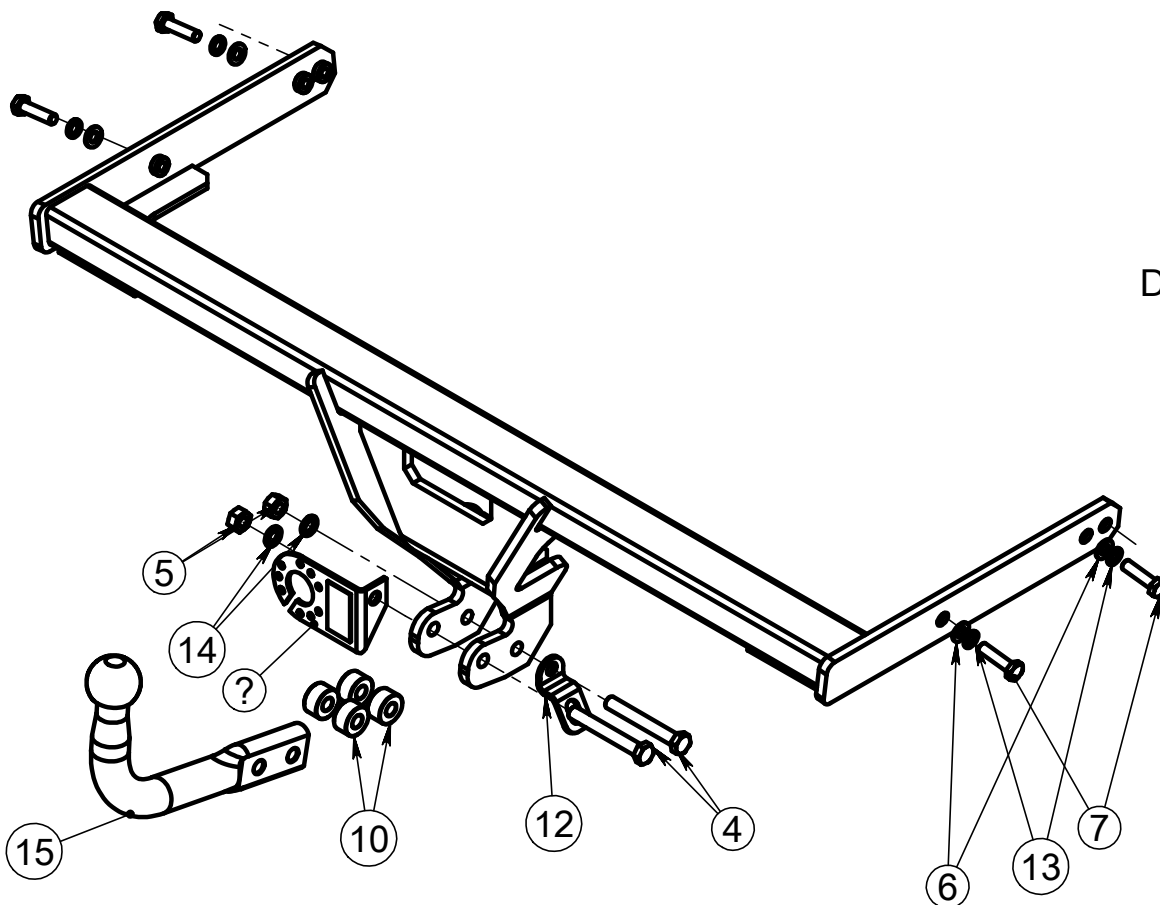





Visserie identique
à côté droit



VISSERIE : Diamètre		8	10	12	14	16
Couple de serrage C.L 8.8	daN.m	2.3	4.5	8.0	13.0	19.0
C.L 10.9	daN.m	3.2	6.5	11.0	17.5	27.0

VW GOLF V, PLUS
AUDI A3 3P

REF.: 08318

Schéma	Rep.	Qté	Code	DESIGNATION
	4	2	700.00.12090	vis DIN 931 M12x90 zn
	5	2	700.22.12	écrou H DIN 934 M12
	6	4	700.34.10520020	rondelle 10,5x20x2 DIN 125A
	7	4	700.03.10040	vis EF DIN 933 M10x40 zn
	8	1	PRISE PLIEE	PRISE PLIEE
	12	1	958000	ANNEAU DE SECURITE
	13	4	700.20.10	rondelle GROWER M10 DIN128A zn
	14	2	700.20.12	rondelle GROWER M12 DIN128A zn
	15	1	001026	COL DE CYGNE 260/22

