

**FR** Instructions de montage du kit faisceau d'attelage avec prise 13 V conforme à la norme DIN/ISO11446.

**GB** Fitting instructions wiring kit tow bar with 13-P socket up to DIN/ISO Norm 11446.

**DE** Montageanleitung Verkabelungssatz Anhängerkupplung mit 13-P Steckdose für bis zu DIN / ISO 11446 Norm.

**NL** Montage-instructies bedrading trekhaak kit met 13-P contactdoos tot DIN / ISO Norm 11446.

**IT** Istruzioni di montaggio timone kit cablaggio con zoccolo a 13-P fino a DIN / Norma ISO 11446.

**ES** Instrucciones de montaje kit de cables de remolque con caja de conexiones 13-P de hasta DIN / Norma ISO 11446.

**SE** Monteringsanvisningar Kabelsats dragkrok med 13-P uttag upp till DIN / ISO-norm 11.446.

**FI** Asennusohjeet johdotus Kit Vetokoukku kanssa 13-P-liittimeen jopa DIN / ISO Norm 11446.

**PL** Instrukcja montażu zestaw okablowania dyszel z 13-P do gniazda DIN / norma ISO 11446.

**CZ** Montážní pokyny vedení kit tažné zařízení s 13-P zásuvka do DIN / ISO 11446 Norm.

**DK** Monteringsvejledning wiring kit tow bar med 13-P-stikket op til DIN / ISO Norm 11.446.

**NO** Fitting instruksjoner wiring kit tow bar med 13-P kontakten opp til DIN / ISO 11446 Norm.

**GR** Οδηγίες τοποθέτησης ζεύξης πορείας σεντ με δύναμη 13-P συμμορφούμενα DIN/ISO11446.

# RENAULT

## Kadjar

Model : 5 Doors

Year : 06/2015 →

Réf : 245016



0 h 45



**FR** LEONI a le droit de modifier le produit sans notification afin de garantir la satisfaction optimale de la clientèle. LEONI ne peut pas être tenu responsable de tout dommage si les instructions de montage fournies avec les kits faisceaux attelage ne sont pas respectées. Important : Ne pas dépasser la puissance maximale par fonction indiquée sur "Tab. B"

**GB** LEONI has the right to change the product without notification in order to guarantee customer optimal satisfaction. LEONI can not be hold responsible of any damage if the fittings instructions provided with the towbars wiring kits are not respected. Important: Do not exceed the maximum puissance function indicated "Tab. B"

**DE** LEONI hat das Recht, das Produkt ohne vorherige Mitteilung zu ändern, um Kunden optimale Zufriedenheit zu gewährleisten. LEONI kann nicht verantwortlich für entstandenen Schaden zu halten, wenn die Möbel Anweisungen, die der Anhängerkupplungen Verdrahtungssätze eingehalten werden nicht gestellt. Wichtig: Überschreiten Sie nicht die maximale Leistung angegeben nach der Funktion "Tab. B"

**NL** LEONI heeft het recht om het product te wijzigen zonder kennisgeving om de klant een optimale tevredenheid te garanderen. LEONI kan niet aansprakelijk van damage indien de armaturen instructies die bij de trekhaken kabelsats worden niet gerespecteerd. Belangrijk: niet overschrijden van het maximale vermogen wordt aangegeven door de functie "Tab. B"

**IT** LEONI ha il diritto di modificare il prodotto senza notifica al fine di garantire la soddisfazione del cliente ottimale. LEONI, non possono essere tenuti responsabili di eventuali danni, se le istruzioni accessori fornite con il kit towbars cablaggio non sono rispettati. Importante: Non superare la potenza massima indicata dalla funzione "Tab. B"

**ES** LEONI tiene el derecho a cambiar el producto sin necesidad de notificación a fin de garantizar la satisfacción del cliente óptimo. LEONI no puede ser considerada responsable de ningún daño que pueda, si las instrucciones de los accesorios previstos con los kits de cableado de ganchos de remolque no se respetan. Importante: No sobrepasar la potencia máxima indicada por la función "Tab. B"

**SE** LEONI har rätt att ändra produkten utan anmälan för att garantera kunderna en optimal uppfyllelse. LEONI kan inte hålla ansvariga den damage om inredning anvisningarna med dragkrokar Kabelsats inte respekteras. Viktigt: Överskrid inte den maximala effekt som anges av funktionen "Tab. B"

**FI** LEONI on oikeus muuttaa tuotetta ilman ilmoitusta takaamiseksi asiakkaiden optimaalista tyytyväisyyttä. LEONI ei voida pitää vastuussa kaikista damage jos liitos mukana toimitettuja ohjeita Vetokoukku johtosarja ei noudateta. Tärkeää: Älä ylitä ilmaiseaman tehon toiminto "Tab. B"

**PL** LEONI ma prawo do zmiany produktu bez powiadomienia w celu zapewnienia optymalnego zadowolenia klienta. LEONI nie może być odpowiedzialny do odpowiedzialności wszystkich damage jeśli armatura instrukcja dołączonej do haków holowniczych zestawu przewodów nie są przestrzegane. Ważne: Nie należy przekraczać maksymalnej mocy wskazane przez funkcję "Tab. B"

**CZ** LEONI má právo na změnu výrobku bez oznámení, aby byla zaručena optimální spokojenosti zákazníka. LEONI nelze volat k zodpovědnosti, pokud z jakýchkoli damage kování s pokyny vedení tažných zařízení soupravy nejsou dodržovány. Důležité upozornění: Nepřekračujte maximální výkon dle uváděných funkcí "Tab. B"

**DK** LEONI har ret til at ændre produktet uden anmeldelse for at sikre kunderne optimal tilfredsstillelse. LEONI kan ikke holde ansvar for nogen damage hvis fittings anvisninger med anhængertræk wiring kits er ikke overholdes. Viktigt: Du må ikke overstige den maksimale effekt angives med funktionen "Tab. B"

**NO** LEONI har rett til å endre produktet uten varsel for å sikre kunden optimal tilfredsstillelse. LEONI ikke kan holde ansvarlig for eventuelle damage dersom inventar instruksjoner følger med towbars ledningsnett blir ikke respektert. Viktig: Du må ikke overstige den maksimale effekt angitt av funksjonen "Tab. B"

**GR** LEONI έχει το δικαίωμα να τροποποιήσει το προϊόν δεν κοινοποίηση να εξασφαλίσει η βέλτιστη ικανοποίηση των πελατών. LEONI δεν μπορεί να είναι υπεύθυνη για οποιαδήποτε ζημία εάν οι οδηγίες που συνοδεύουν το εξάρτημα καλωδίωσης kit δεν γίνονται σεβαστά. Σημαντικό: Μην υπερβαίνετε τη μέγιστη ένδειξη ισχύος λειτουργία "Tab. B"

**FR** Liste de pièces

**NL** Onderdelenlijst

**SE** Dellista

**CZ** Seznam dílů

**G** Part list

**IT** Elenco componenti

**FI** Osaluettelo

**D** Del-liste

**DE** Einzelteilliste

**ES** Lista de componentes

**PL** Lista części

**N** Delliste

**Г** λίστα συνιστώσα

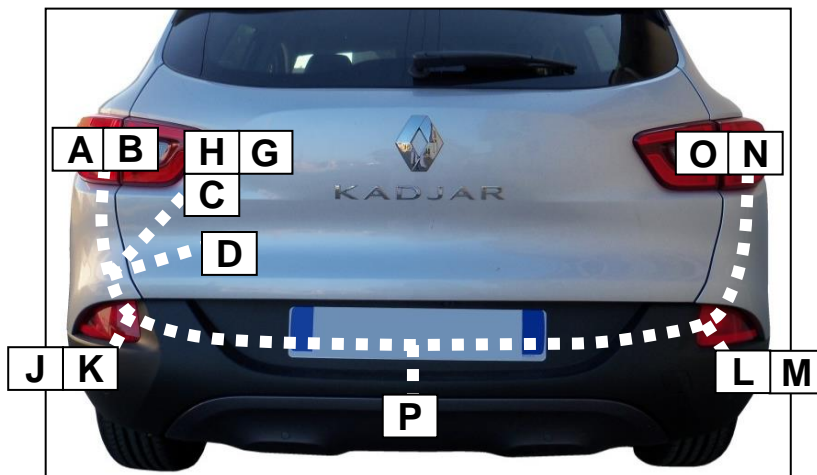
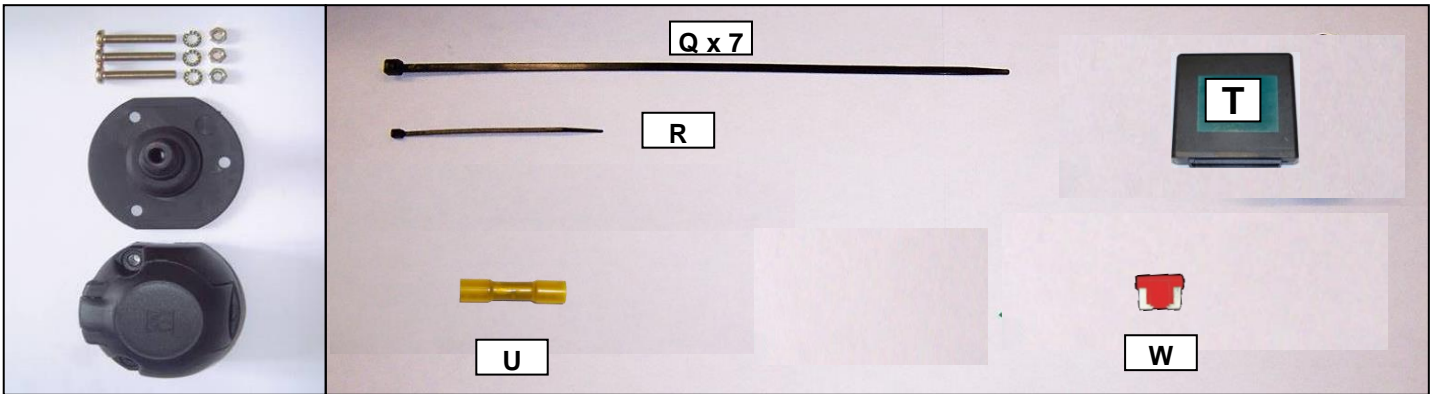
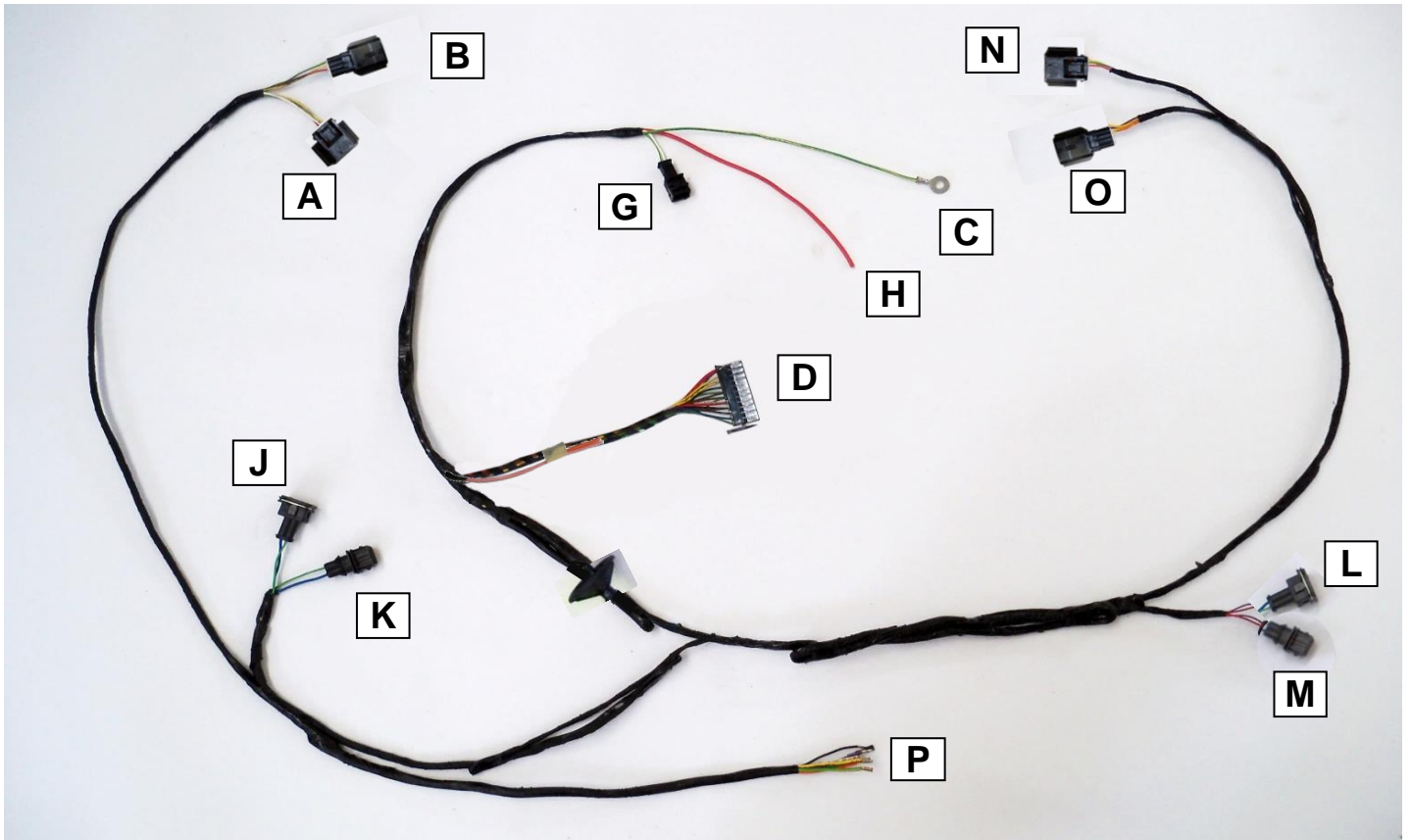

Cette notice ne peut être divulguée ou reproduite, partiellement ou en totalité, sans accord de la société.  
 This fitting instructions can not be disclosed or reproduced, in part or in whole without permission of the company.

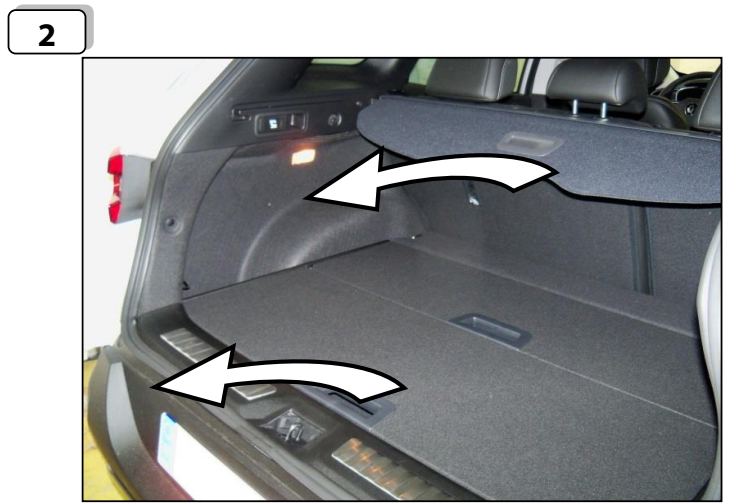
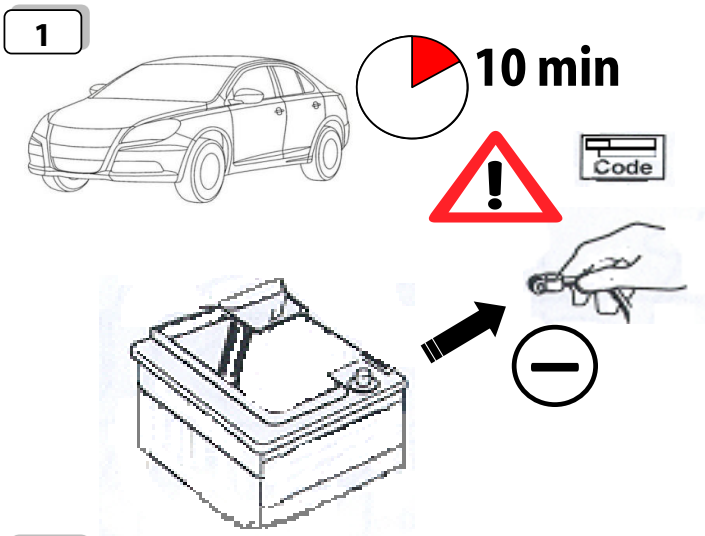

9



10

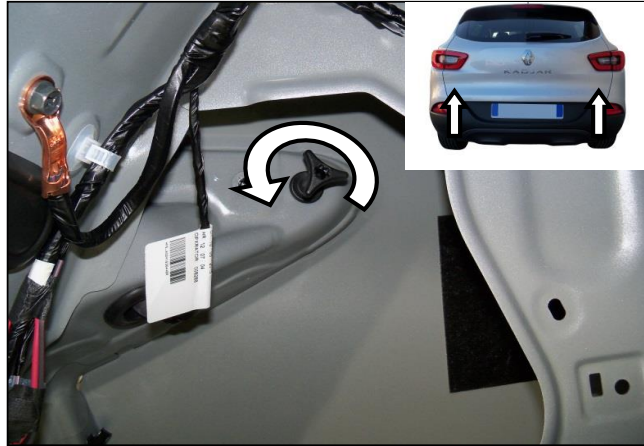

11



12



13

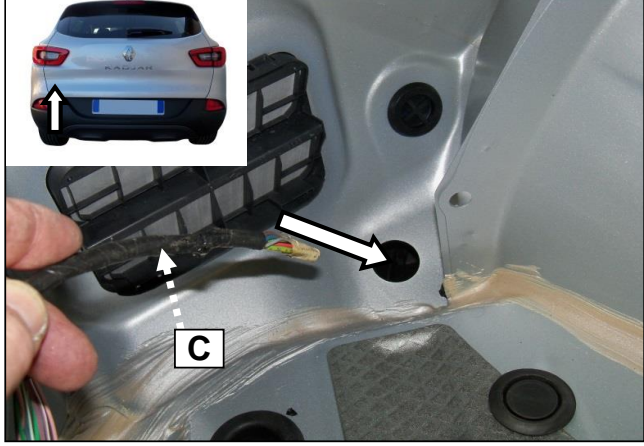

14

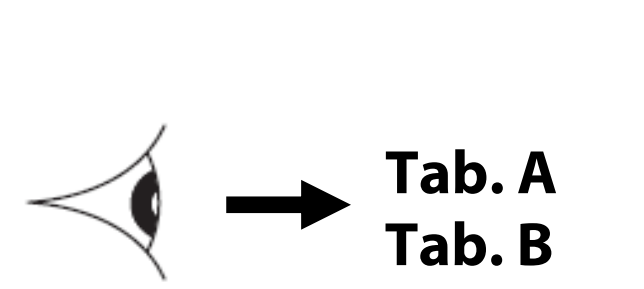

15

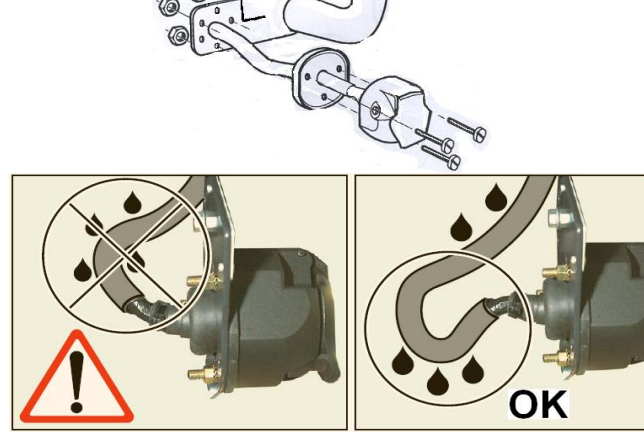

16

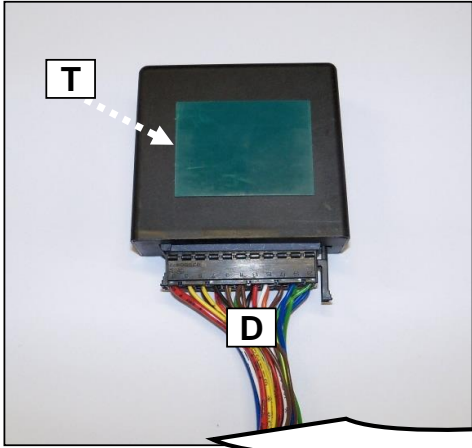

17

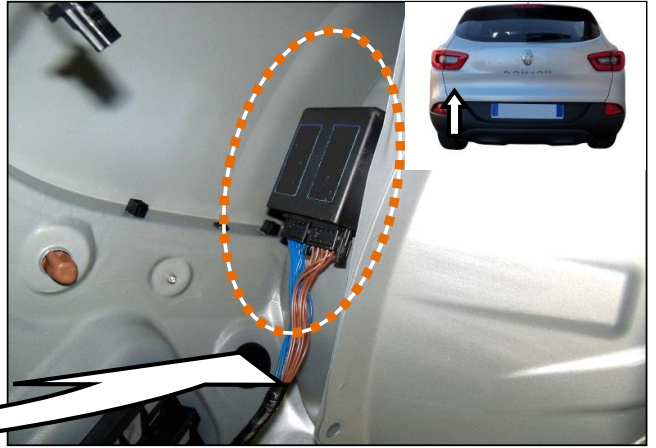

18

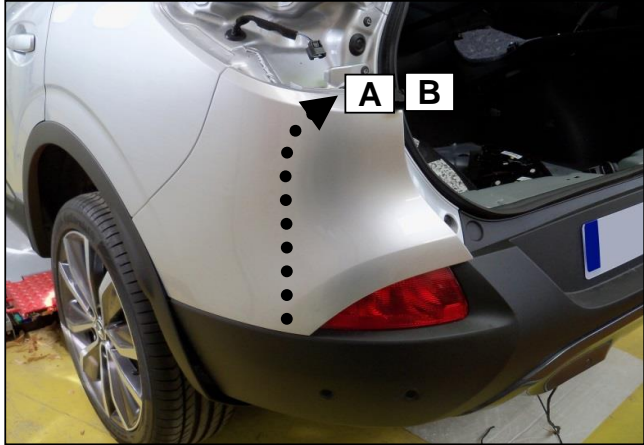

19



20

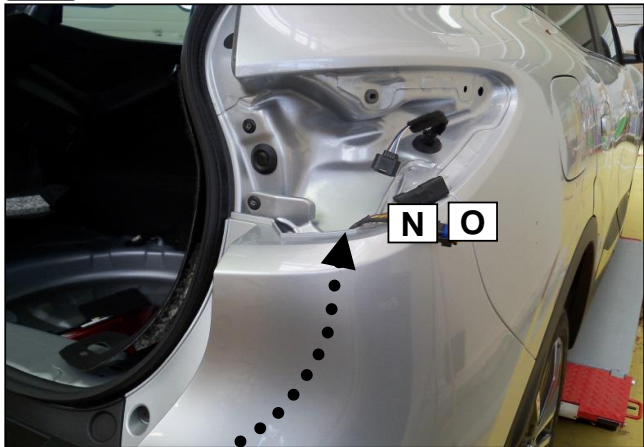

21

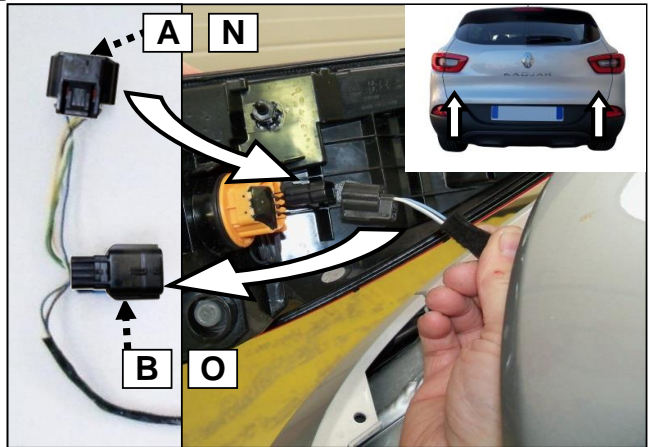

22

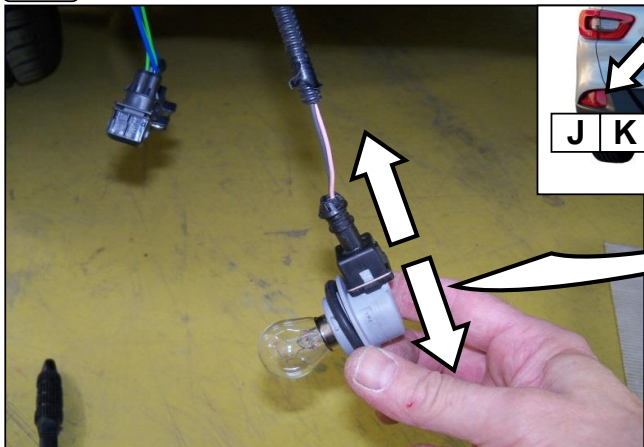

23

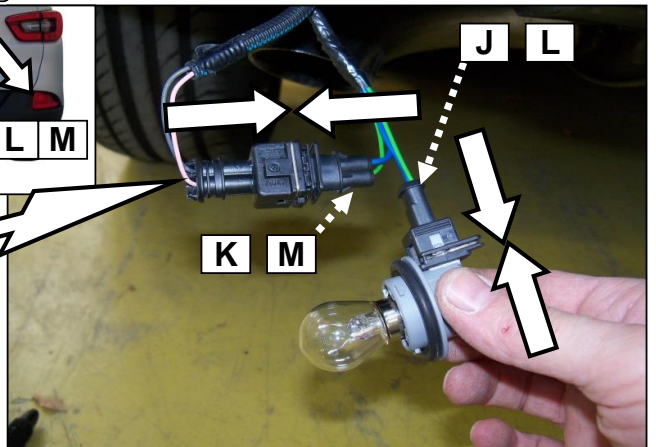

24

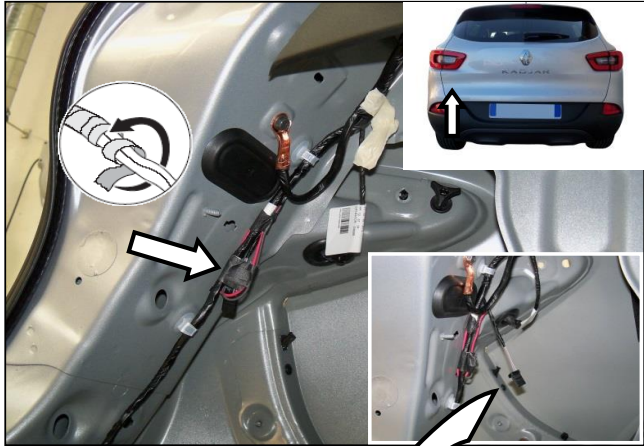

25

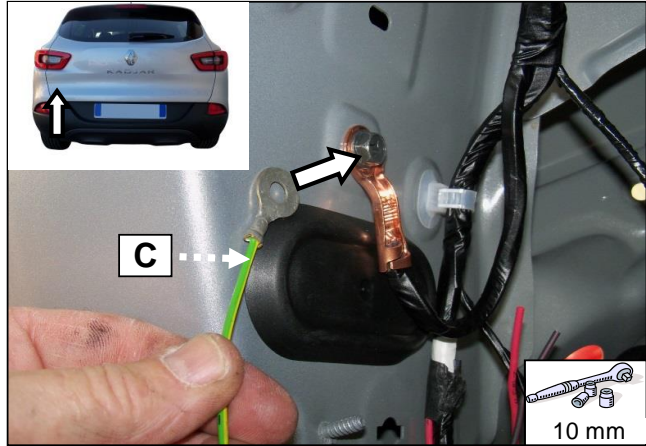

26

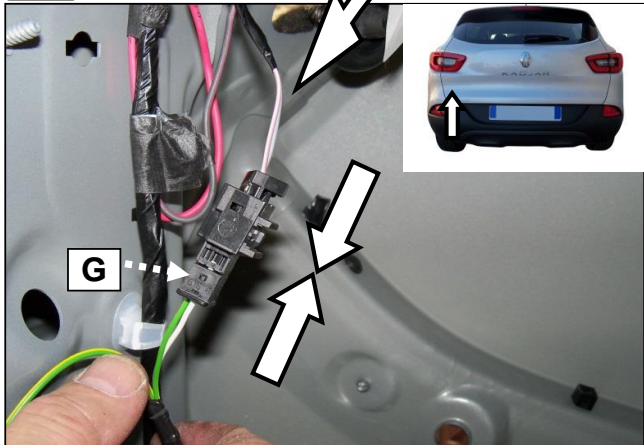

27

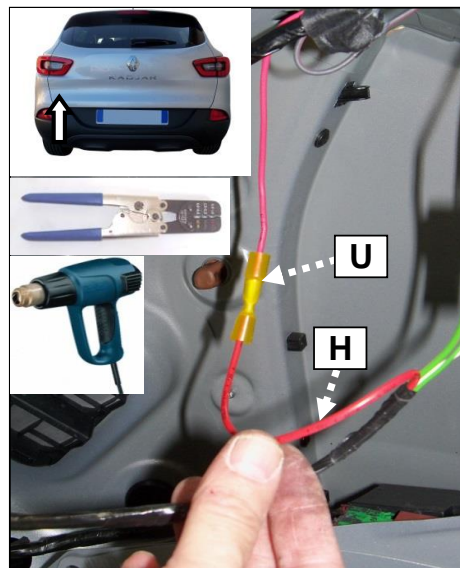

28

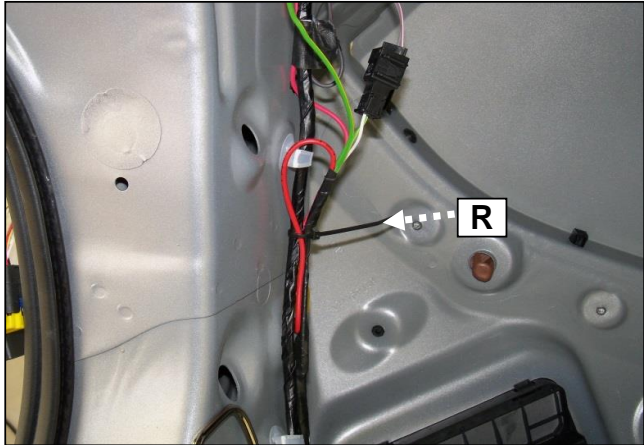

29

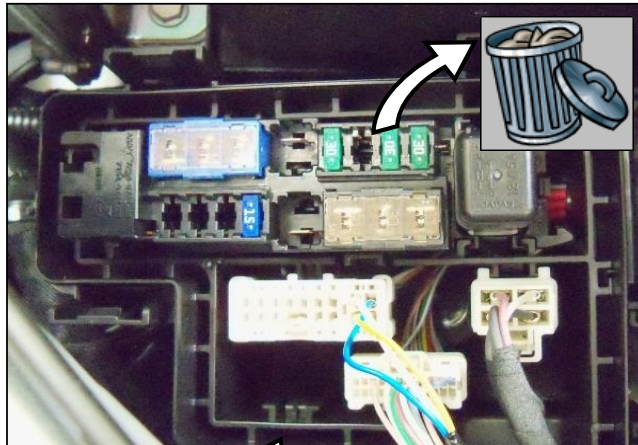

30

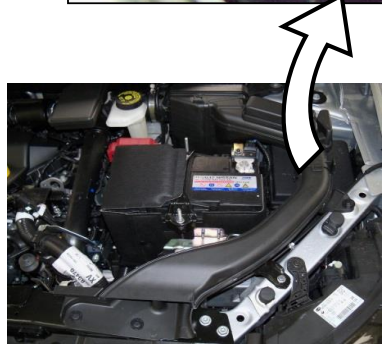
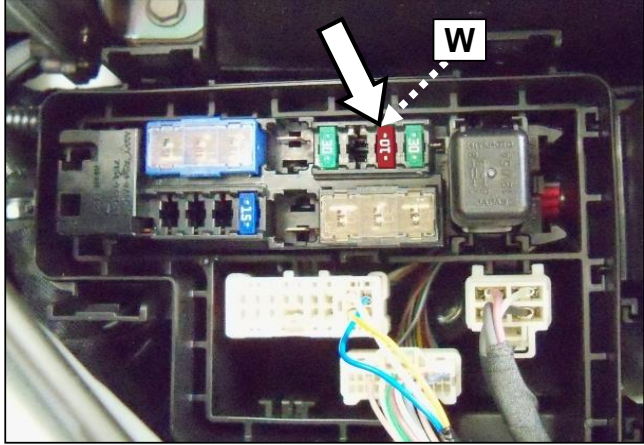

31



32

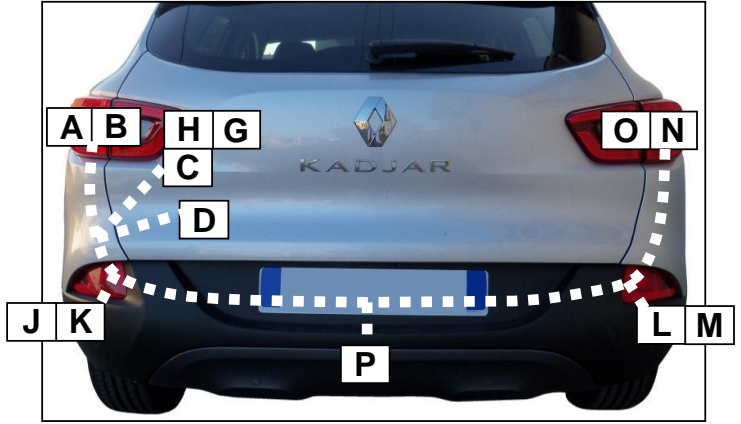

33



34

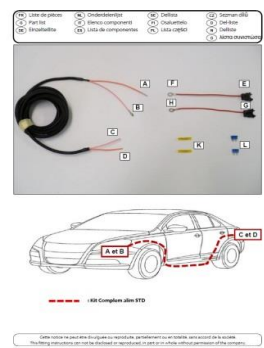
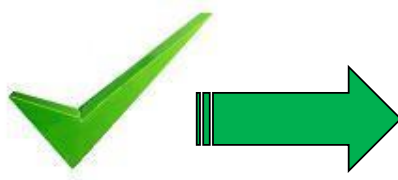
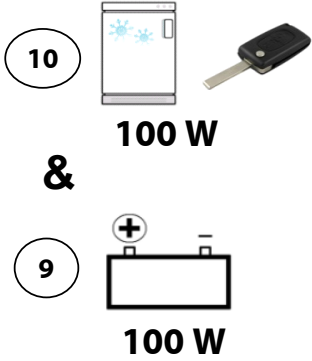

Référence : Kit  
additionnel  
245100

35

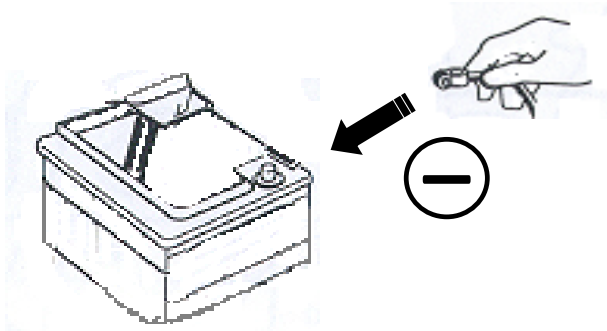

36

- FR Contrôler les fonctions
- GB Check functions
- DE Funktionen kontrollieren
- NL Controleer functies
- IT Controllare le funzioni
- ES Controlar las funciones
- SE Kontrollera funktionerna
- FI Tarkista toiminnot
- PL Sprawdź funkcje
- CZ Ověřte funkce
- DK Check funktionerne
- NO Kontroller funksjonene
- GR Ελεγχος των λειτουργιών

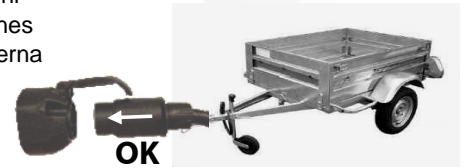

37



Lors du branchement de la remorque ,désactiver le système "RADAR DE REcul" au tableau de bord  
 When you connect the trailer, do remove the function "PARK ASSIST" on the dashboard



# Tab. A

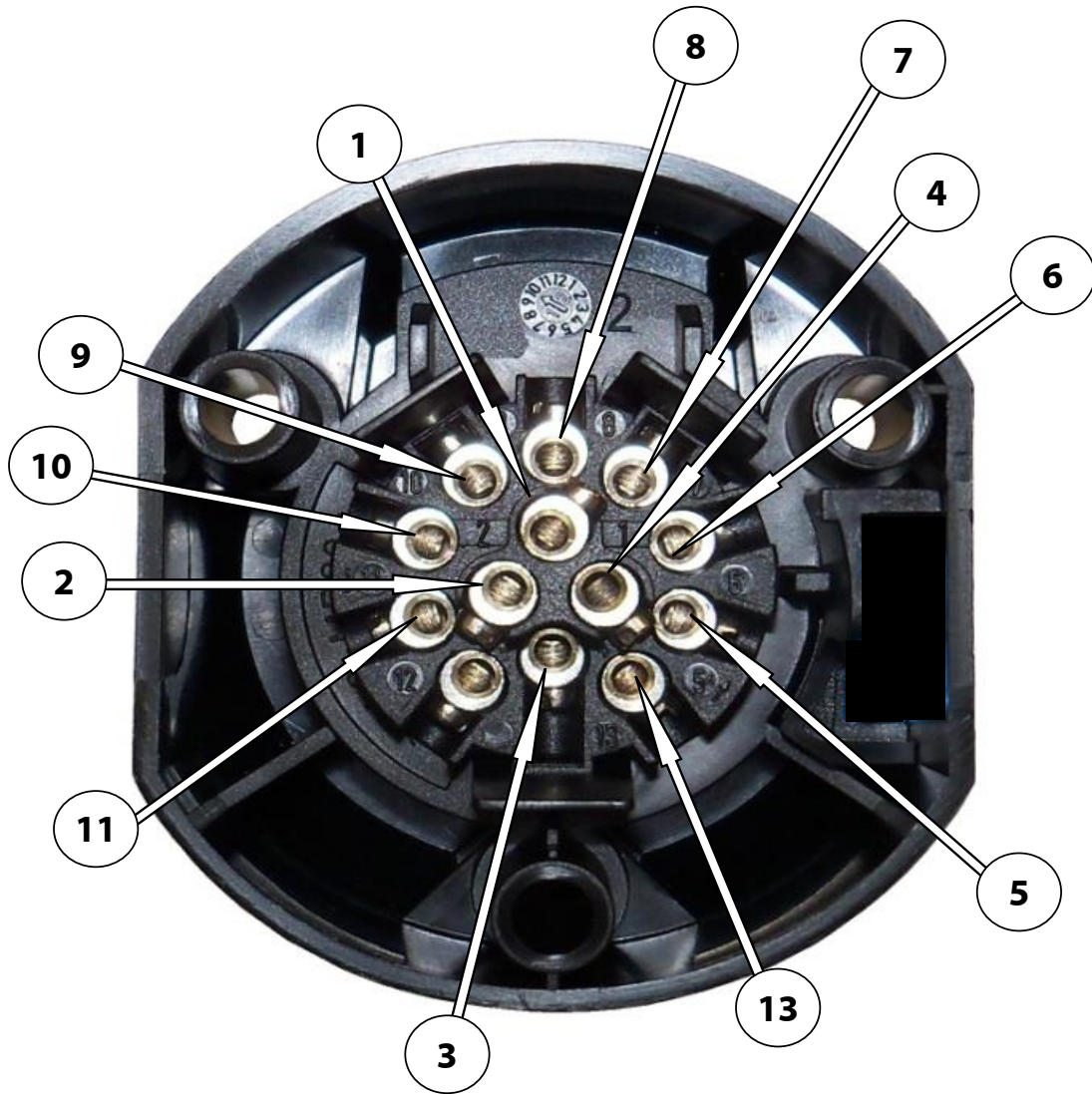

**FR** Connection de la prise

**GB** Socket connection

**DE** Anschluss Steckdose

**NL** Contactdoos aansluiting

**IT** Allaccio zoccolo

**ES** Conexión de la caja de enchufe

**SE** Anslutning kontaktdosa

**FI** Pistorasia liitäntä

**PL** Polaczenie przez gniazdo

**CZ** objímkový konektor

**DK** Stikdåse forbindelse

**NO** Tilkobling koblingsboks

**GR** Υποδοχή σύνδεσης

	1 /L	2 /54G	3 /31	4 /R	5 /58R	6 /54	7 /58L	8	9	10	11	13	C	D
<b>P max</b>	21+5 W	21 W		21+5 W	40 W	63 W	40 W	42W	100W	100W				
<b>FR</b>	Jaune	Bleu	Vert/Jaune	Vert	Marron	Rouge	Noir	Blanc	Orange	Rose	Vert/Jaune	Vert/Jaune	Gris	Beige
<b>GB</b>	Yellow	Blue	Green/Yellow	Green	Brown	Red	Black	White	Orange	Pink	Green/Yellow	Green/Yellow	Grey	Beige
<b>DE</b>	Gelb	Blau	Grün/Gelb	Grün	Braun	Rot	Schwarz	Weiß	Orange	Rosa	Grün/Gelb	Grün/Gelb	Grau	Beige
<b>NL</b>	Geel	Blauw	Groen/Geel	Groen	Bruin	Rood	Zwart	Wit	Oranje	Rosé	Groen/Geel	Groen/Geel	Grijs	Beige
<b>IT</b>	Giallo	Blu	Verde/Giallo	Verde	Marrone	Rosso	Nero	Bianco	Arancio	Rosa	Verde/Giallo	Verde/Giallo	Grigio	Beige
<b>ES</b>	Amarillo	Azul	Verde/ Amarillo	Verde	Marron	Rojo	Negro	Blanco	Anaranjado	Rosa	Verde/ Amarillo	Verde/ Amarillo	Gris	Beige
<b>SE</b>	Gul	Blå	Grön/Gul	Grön	Brun	Röd	Svart	Vit	Brandgul	Rosa	Grön/Gul	Grön/Gul	Grå	Beige
<b>FI</b>	Keltainen	Sininen	Vihreä/ Keltainen	Vihreä	Ruskea	Punainen	Musta	Valkoinen	Oranssi	Rosa	Vihreä/ Keltainen	Vihreä/ Keltainen	Harmaa	Beigenvärinen
<b>PL</b>	Żółty	Niebieski	Zielony/Żółty	Zielony	Brazowy	Czerwony	Czarny	Biały	Pomarańczowy	Różowa	Zielony/Żółty	Zielony/Żółty	Szary	Beżowy
<b>CZ</b>	Žlutý	Modrá	Zelený/Žlutý	Zelený	Hnědý	Červený	Černý	Bílý	Oranžový	Růžová	Zelený/Žlutý	Zelený/Žlutý	Šedá	Běžová
<b>DK</b>	Gul	Blå	Grøn/Gul	Grøn	Brun	Rød	Sort	Hvid	Orange	Rosa	Grøn/Gul	Grøn/Gul	Grå	Beige
<b>NO</b>	Gul	Blå	Grønn/Gul	Grønn	Brun	Rød	Svart	Hvit	Oransje	Rosa	Grønn/Gul	Grønn/Gul	Grå	Beige
<b>GR</b>	κίτρινο	μπλε	πράσινο/ κίτρινο	πράσινο	καφέ	κόκκινο	μαύρο	λευκό	πορτοκαλί	Ροζ	πράσινο/ κίτρινο	πράσινο/ κίτρινο	γκρι	Μπεζ

**Tab. B**

## Foire Aux Questions

Problèmes rencontrés	Causes possibles et/ou solutions
Les connecteurs du faisceau d'attelage ne correspondent pas ou ne se branchent pas.	<ol style="list-style-type: none"> <li>1. Assurez-vous d'avoir identifié les bons connecteurs côté véhicule, et côté faisceau d'attelage et de les avoir connectés correctement (Détail dans la notice de montage).</li> <li>2. Assurez-vous que les connecteurs sont bien encliquetés ensemble. Le mécanisme de connexion requiert un effort d'insertion.</li> <li>3. Assurez-vous que le kit faisceau d'attelage spécifique est bien compatible avec le modèle ou à l'année de fabrication de la voiture. Contactez votre fournisseur si besoin.</li> </ol>
Le kit attelage est endommagé ou incomplet.	<ol style="list-style-type: none"> <li>1. Ne pas monter le faisceau et contactez votre fournisseur.</li> </ol>
Les feux de la remorque ne fonctionnent pas correctement.	<ol style="list-style-type: none"> <li>1. Assurez-vous d'avoir effectué correctement le branchement de la prise 7 ou 13 broches. Se reporter à la notice de montage.</li> <li>2. Assurez-vous que le micro-contacteur situé dans la prise d'attelage est correctement connecté et qu'il est actionné lors de l'insertion de la prise de la Remorque Il permet la mise à la masse des bobines des différents relais du faisceau attelage, donc de l'allumage des différentes fonctions de la remorque. Le branchement du micro contacteur doit se faire suivant le schéma de la notice de montage( fil vert/jaune et gris). L'absence de la remorque désactive le micro contacteur et cela permet de ne plus avoir d'alimentation au niveau de la prise attelage. Lorsque vous soulevez le couvercle de la prise, un petit ergot dépasse sur le côté gauche. En appuyant dessus, vous activez le micro contacteur.</li> <li>3. Assurez-vous que le branchement du + 12 volts sur la batterie et de la masse sur le véhicule sont correctement effectués et que le fusible est en place afin de transmettre la puissance suffisante pour les feux de signalisation de votre remorque.</li> <li>4. Si vous avez effectué le branchement correctement, mais que les feux sur votre remorque ne fonctionnent pas, il peut s'agir d'un boîtier électronique ou relais défectueux. Dans ce cas, contactez votre fournisseur.</li> <li>5. Les essais de fonctionnement doivent être réalisés avec une remorque et non avec un testeur de tension.</li> <li>6. Vérifiez que les ampoules de la remorque ne sont pas défectueuses.</li> </ol>
Pour les véhicules multiplexés (CANBUS) : suite à l'installation du faisceau d'attelage, des dysfonctionnements (autres que sur les feux arrière du véhicule) apparaissent au tableau de bord.	<ol style="list-style-type: none"> <li>1. Les faisceaux spécifiques d'attelage LEONI n'interviennent en aucun cas sur le réseau CANBUS du véhicule. Ils ne sont pas intrusifs sur le véhicule. Les défauts qui se déclenchent sur le véhicule ne peuvent en aucun cas venir du faisceau d'attelage spécifique LEONI.</li> </ol>
Le témoin défaut antibrouillard s'allume sur le tableau de bord.	<ol style="list-style-type: none"> <li>1. Assurez-vous que le kit est compatible avec la coupure antibrouillard et respectez les puissances de remorque maximum sur l'anti brouillard qui sont dans la notice de montage.</li> <li>2. Assurez-vous que l'ampoule de l'antibrouillard véhicule et celle de la remorque sont fonctionnelles.</li> <li>3. Si la remorque n'a pas de feu antibrouillard. Une alerte peut être automatiquement envoyée au tableau de bord.</li> </ol>
Les défauts « check-control » lampes s'allument au tableau de bord.	<ol style="list-style-type: none"> <li>1. Vérifiez que les lampes qui assurent les fonctions concernées sur le véhicule ne sont pas défectueuses et transmettent des fausses informations à la remorque.</li> <li>2. Respectez les puissances maximum de remorque qui sont dans la notice de montage.</li> </ol>
Les capteurs de recul du véhicule ne se désactivent pas automatiquement.	<ol style="list-style-type: none"> <li>1. Assurez-vous que le kit faisceau Attelage est compatible avec cette fonction. Référez-vous à la notice de montage pour plus d'informations.</li> </ol>
Un relais grésille.	<ol style="list-style-type: none"> <li>1. Vérifier l'état des lampes du véhicule de la fonction activée.</li> <li>2. Le faisceau n'est pas adapté à la version du véhicule (présence de signal modulé PWM).</li> </ol>

**E-FAQ**

Encountered problems	Causes possibles et/ou solutions
<p>The Towbar's connector are not corresponding or it is impossible to connect</p>	<ol style="list-style-type: none"> <li>1. Make sure you have correctly identified vehicle connectors and harness connectors and check their installation.</li> <li>2. Check that the harness is not installed contrary to the assembly instruction</li> <li>3. Check and verify that the connectors are connected. The mechanism requires strong force for insertion</li> <li>4. Check if the harness is compatible with the model or the car's year of manufactured</li> <li>5. The car was modified after its circulation, the connectors doesn't match. Contact your supplier</li> </ol>
<p>The Towbar kit is not complete or is damaged</p>	<ol style="list-style-type: none"> <li>1. Take pictures of the packaging and the harness, in particular damaged area and contact your supplier and send him these photos.</li> <li>2. If you find any missing components , contact your supplier</li> <li>3. Do not install the harness</li> </ol>
<p>My trailers bulbs light are not brighten correctly or not work at all or One or more functions are not enable on the trailer</p>	<ol style="list-style-type: none"> <li>1. Check you have rightly connected the harness on the vehicle ,refer yourself to the assembly instructions</li> <li>2. Verify , that the vehicle and the towbar 's connectors are good snapped</li> <li>3. Make sur, you have rightly installed the +12v on the battery and the ground on the vehicle. Secondly, check the fuse, this is allowed to transmit the necessary power for the trailers lights.</li> <li>4. If you have reach the end of the assembly instructions , and right connect all the system, if the trailer s lights are not working , it's possible to have a defective electronic box/relays , please contact your supplier</li> <li>5. Verify the micro-switch on the trailer plug, it have to be correctly connected(refer to assembly instructions)  This micro-switch allows the grounding of the relays' coils of the harness, follow the assembly instructions.</li> <li>6. The functioning tests have to be realized with a real trailer, not with tester.</li> <li>7. Please check the trailer bulbs</li> <li>8. There are bad contact in connectors</li> </ol>
<p>For Multiplexed automotive , some alert may appear on the dashboard</p>	<ol style="list-style-type: none"> <li>1. The LEONI specifics harnesses does not use the can-bus of the automotive, Faults that are triggered on the vehicle shall in no case come from LEONI specific towing harness.</li> </ol>
<p>The defect fog light is switch on on the dashboard</p>	<ol style="list-style-type: none"> <li>1. Check the kit compatibility with the fog function switch off. Respect the trailer power , refer to the assembly instructions.</li> <li>2. Make sure the bulb of the fog vehicle and the trailer is functional.</li> <li>3. If the trailer does not have Fog function, an alert can be automatically send to the dashboard.</li> <li>4. Trailer do not have fog bulbs/light</li> <li>5. The trailer have 2 fog bulbs and it's induce an expensive trailer's consumption</li> </ol>
<p>Check-control bulbs light on, on the Dashboard</p>	<ol style="list-style-type: none"> <li>1. check the bulbs which ensure the relevant functions on the vehicle are not defective and are not driving wrong information at the trailer</li> <li>2. Respect the trailer recommended power, please refer to the connection board of the assembly instruction.</li> </ol>
<p>The Rear sensors are not automatically switch off</p>	<ol style="list-style-type: none"> <li>1. Check if the Harness do this function(or if it's compatible)</li> <li>2. If the LEONI specifics harnesses does not automatically switch off rear sensors , please refer at the assembly instructions</li> </ol>
<p>The Relay is sizzling</p>	<ol style="list-style-type: none"> <li>1. Please check the auto motive's bulbs function</li> <li>2. The harness is not corresponding with the version of the vehicle (modulated signal)</li> </ol>