

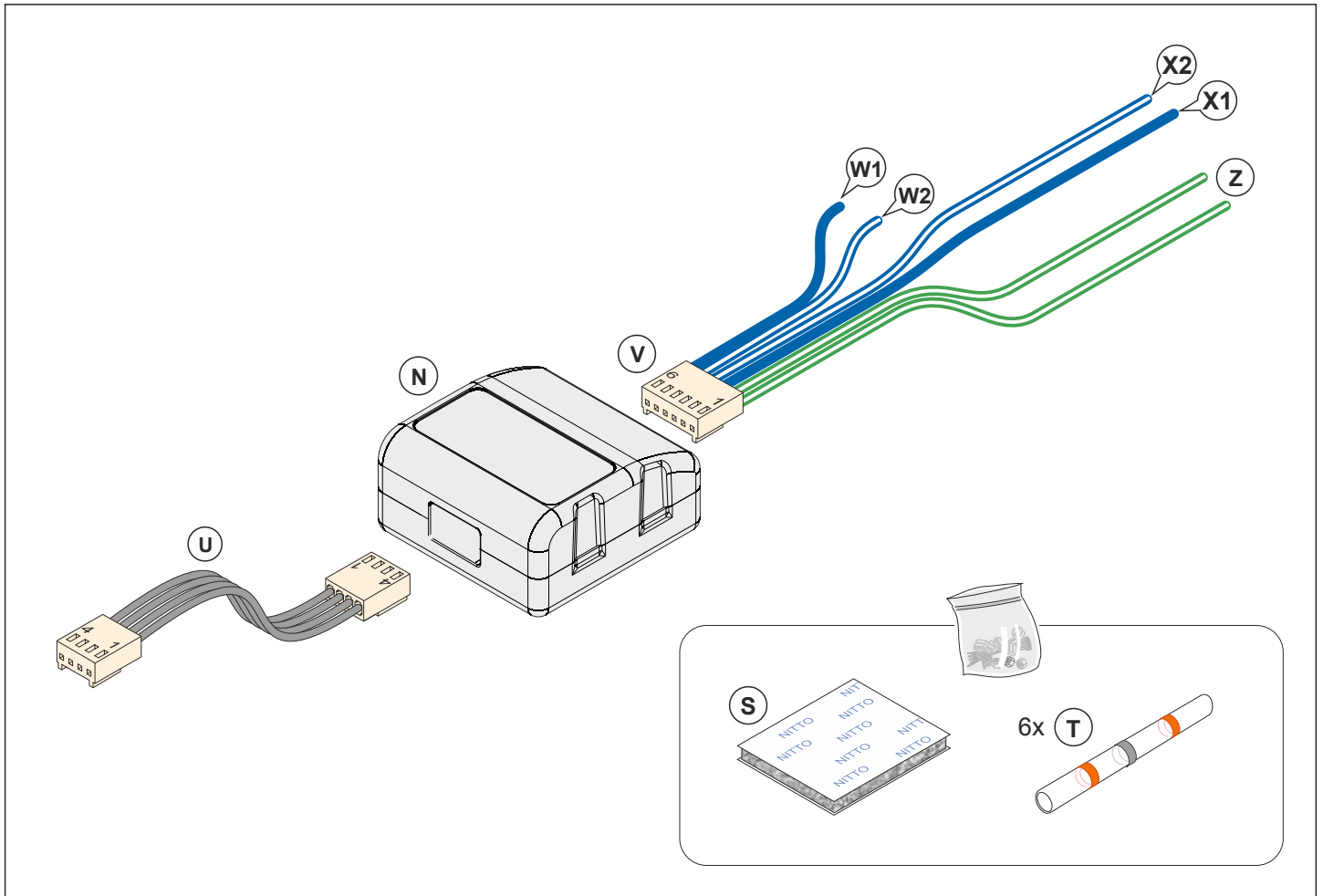

Uitbreidingskit voor het automatisch uitschakelen van het mistlicht en de parkeersensoren
 Kit complémentaire pour la coupure automatique de l'antibrouillard et du radar de recul
 Erweiterungssatz für selbstabschaltender Nebelschlußlicht und Parksensoren
 Extension kit for the automatic cut-off of rear fog light and parking sensors
 Kit ausiliario per la sconnessione della retronebbia e i sensori di parcheggio

Ref.: SETGDWSP_3 PDC



- NL** Montagehandleiding voor uitbreidingskit voor SETGDWSP_3 & SETGDWSP13_3. Foutieve montage van de trekhaak of de uitvoering door een niet gekwalificeerd persoon zal automatisch leiden tot het vervallen van de garantie, het verlies van enig recht op schadevergoeding en de afloop van productaansprakelijkheid.
- FR** Notice de montage de kit auxiliaire pour faisceau électrique SETGDWSP_3 & SETGDWSP13_3. Une mauvaise installation ou celle effectuée par personnel non qualifié signifie la perte de la garantie, tout droit à indemnisation et à l'expiration de toute responsabilité civile sur le produit.
- D** Einbauanleitung für Erweiterungssatz für SETGDWSP_3 & SETGDWSP13_3. Unsachgemäße Montage oder Montage erfolgt durch ungeübten Personen führt automatisch zur Kündigung der Garantie, Verlust von jedes Recht auf Schadensersatzansprüche und Ablauf des Produkthaftung.
- GB** Fitting instructions of extension kit for wiring kit SETGDWSP_3 & SETGDWSP13_3. The improper assembly or the fitting done by an unskilled person will automatically result in cancellation of the guarantee, the loss of any right of indemnity and the expiration of all product liability.
- IT** Istruzioni per l'installazione di kit ausiliario per kit elettrico SETGDWSP_3 & SETGDWSP13_3. L'assemblaggio inadeguato o eseguito da personale non qualificato significa la perdita della garanzia, qualsiasi diritto al risarcimento e alla scadenza di ogni responsabilità per il prodotto.

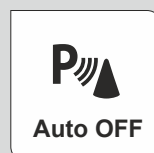

0



5 min.

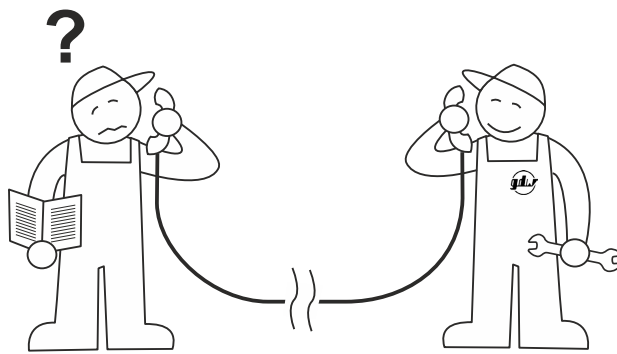

Tel.: (+32) 56 60 42 12
helpdesk@gdwtowbars.com

1

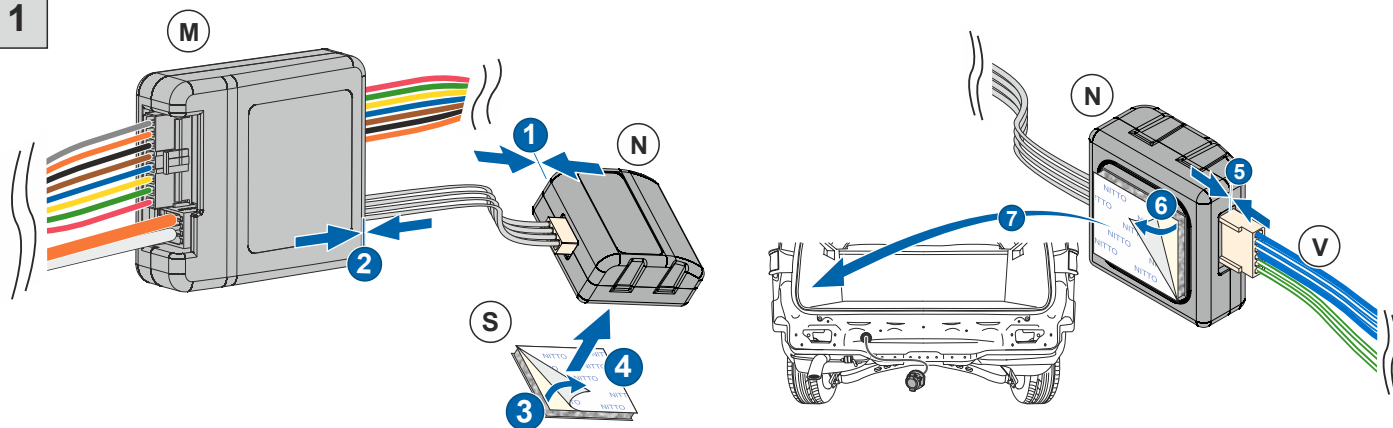

Auto OFF

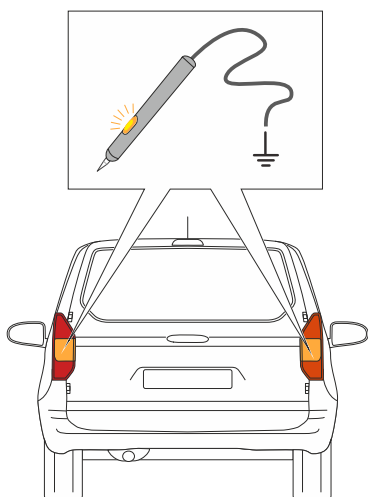

1x



2

Eén mistlicht / Un antibrouillard /
Ein Nebelschlußlicht / One fog light /
Una retronebbia

2x



2

Eén mistlicht / Un antibrouillard /
Ein Nebelschlußlicht / One fog light /
Una retronebbia

+

3

Twee mistlichten / Deux antibrouillards /
Zwei Nebelschlußleuchten /
Two fog lights / Due retronebbia

+



4

PWM: Mist- en achterlicht / Antibrouillard et
feu arrière / Nebelschluß- und Rücklicht /
Fog & tail light / Retronebbia e posizione

2 Eén mistlicht / Un antibrouillard / Ein Nevelschlußlicht / One fog light / Una retronebbia

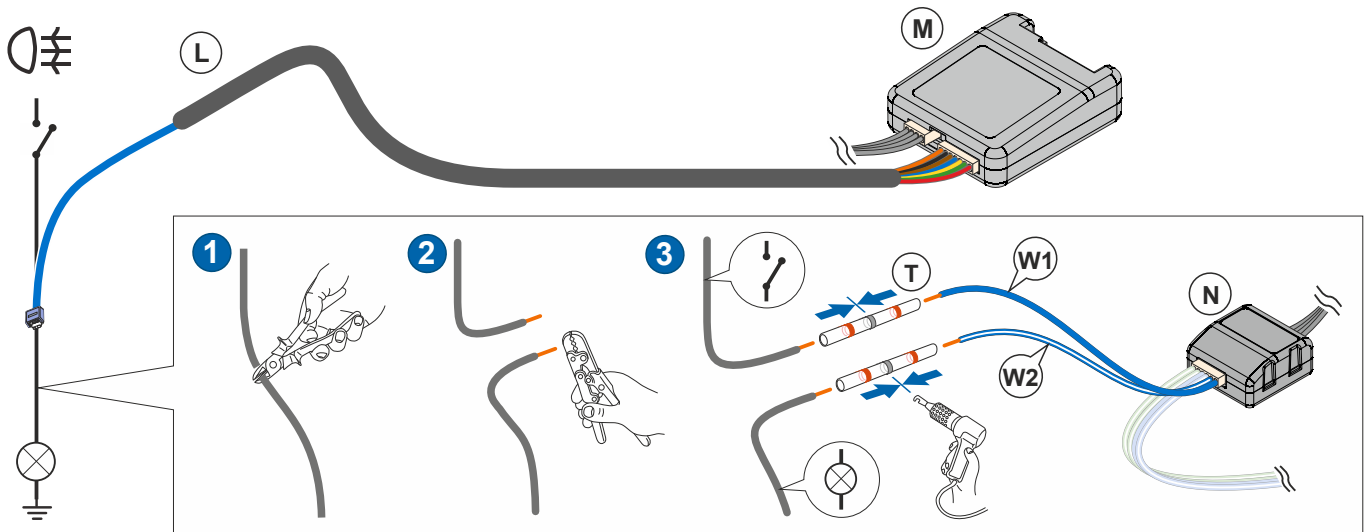

3 Twee mistlichten / Deux antibrouillards / Zwei Nevelschlußleuchten / Two fog lights / Due retronebbia

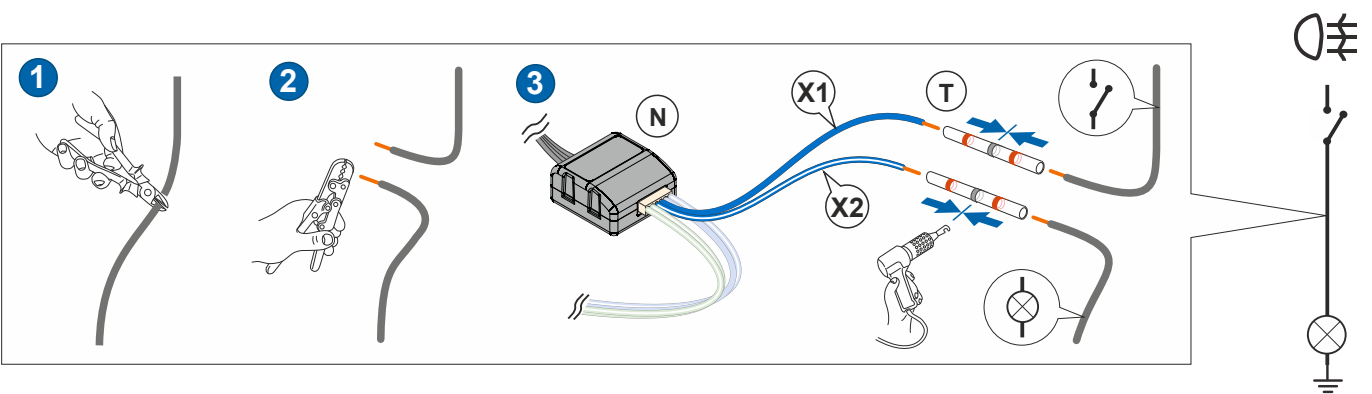

4 PWM: Mist- en achterlicht / Antibrouillard et feu arrière / Nebelschluß- und Rücklicht / Fog & tail light / Retronebbia e posizione

