



NOTICE DE MONTAGE ATTELAGE
 VW CADDY

N° CE : e11*94/20*5292*00



BOISNIER SAS

REF.: 08316

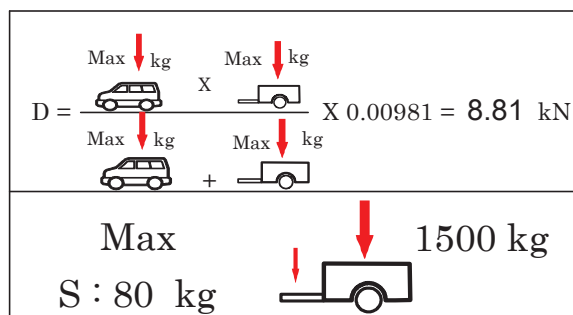

REF.: 08316

Démontage pare chocs :
Trous à réaliser :

OUI
NON

Découpe :

NON
NON

Découpe visible :





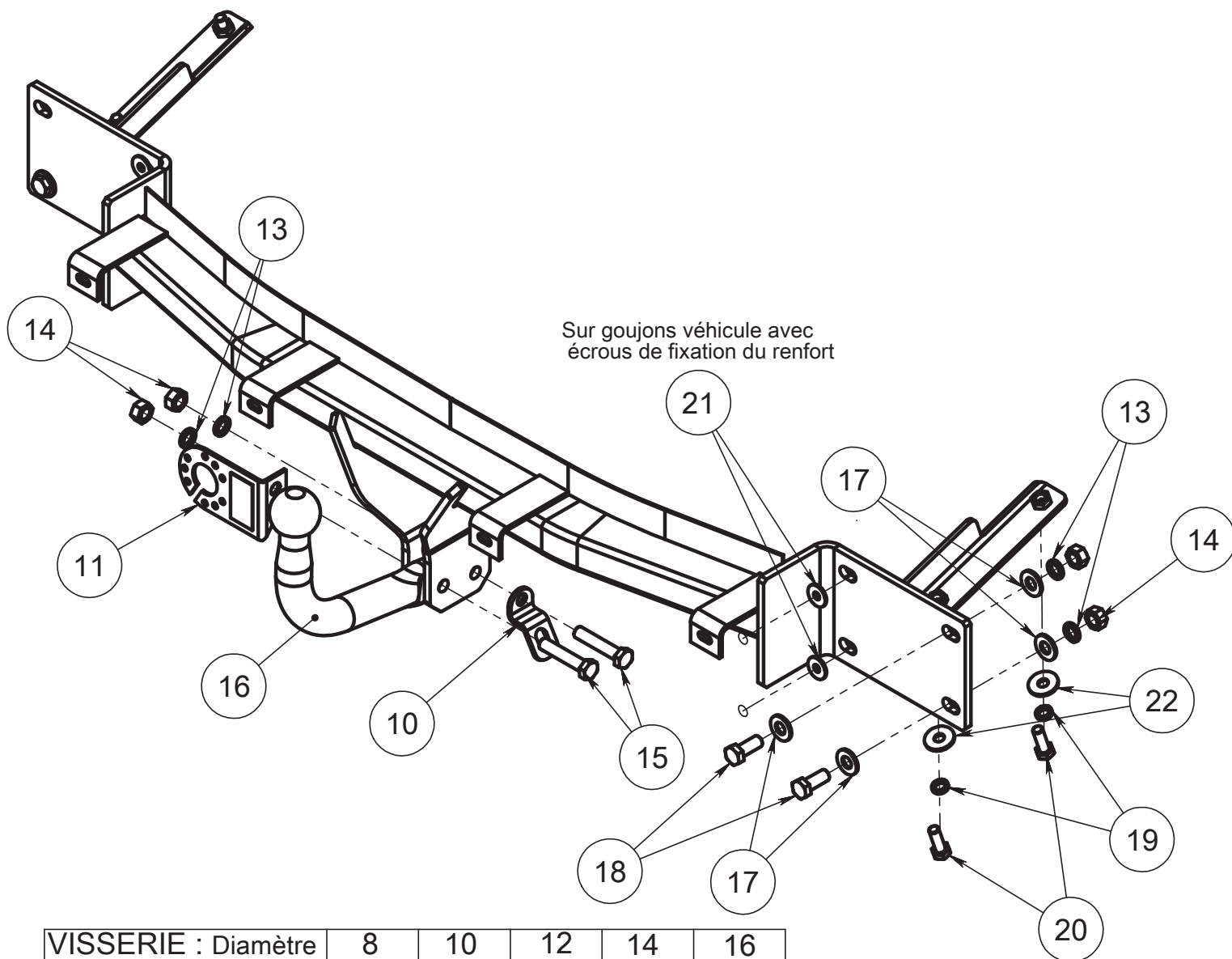



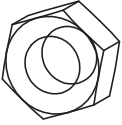

NON

- Déposer le pare chocs (3 vis sous chaque aile, 4 vis sous le renfort de pare chocs et déclipser le haut sur le renfort).
- Déposer le renfort de pare chocs (ne sera pas remonté, mais garder les écrous).
- On peut aussi déposer les pièces ci-dessus en même temps.
- La 4ème vis en haut à droite du renfort de pare chocs est accessible dans le caisson en enlevant le bouchon plastique situé sous le longeron.
- Positionner le pare chocs sur l'attelage avec les clips et les vis en positionnant d'abord les clipsages et bloquer les vis ensuite.
- Remonter l'ensemble sur le véhicule avec les écrous du renfort de pare chocs et la visserie fournie suivant le schéma ci-contre puis avec la visserie normale du pare chocs.

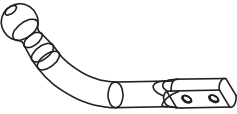

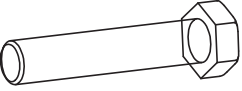
VISSERIE : Diamètre	8	10	12	14	16
Couple de serrage daN.m C.L 8.8	2.3	4.5	8.0	13.0	19.0
C.L 10.9	3.2	6.5	11.0	17.5	27.0

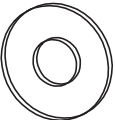
REF.: 08316

Schéma	Rep.	Qté.	DESIGNATION	CODE
	10	1	ANNEAU DE SECURITE	958000
	11	1	SUPPORT PRISE PLIEE	PRISE PLIEE
	13	5	rondelle GROWER M12 DIN128A zn	700.20.12
	14	5	écrou H DIN 934 M12	700.22.12
	15	2	vis DIN 931 M12x60 zn	700.00.12060
	16	1	COL DE CYGNE 260/22	001026
	17	6	rondelle 13x27x2,5 NFE 25-513	700.34.13027025
	18	3	vis EF DIN 933 M12x30 zn	700.03.12030
	19	4	rondelle GROWER M10 DIN128A zn	700.20.10
	20	4	vis EF DIN 933 M10x30 zn	700.03.10030
	21	4	rond. p 8.4x24x2 zn DIN9021	700.34.08424020
	22	4	rondelle 10,5x30x2,5 DIN9021	700.34.10530025

