

PEUGEOT EXPERT

N° CE : e11*94/20*6713*00



BOISNIER SAS

REF.: 02116

$$D = \frac{\begin{matrix} \text{Max} \downarrow \text{kg} \\ \text{Max} \downarrow \text{kg} \end{matrix} \times \begin{matrix} \text{Max} \downarrow \text{kg} \\ \text{Max} \downarrow \text{kg} \end{matrix}}{\begin{matrix} \text{Max} \downarrow \text{kg} \\ \text{Max} \downarrow \text{kg} \end{matrix} + \begin{matrix} \text{Max} \downarrow \text{kg} \\ \text{Max} \downarrow \text{kg} \end{matrix}} \times 0.00981 = 11.70 \text{ kN}$$

Max
S : 100 kg

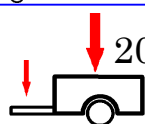

2000 kg

REFERENCE: 02116

Démontage pare chocs : NON *Découpe :* NON
Removing bumper : NO *Cutting :* NO

Trous à réaliser : NON *Découpe visible :* NON
Hole to drill : NO *Visible cutting :* NO

Visserie identique
à côté droit

Right side screws
identical

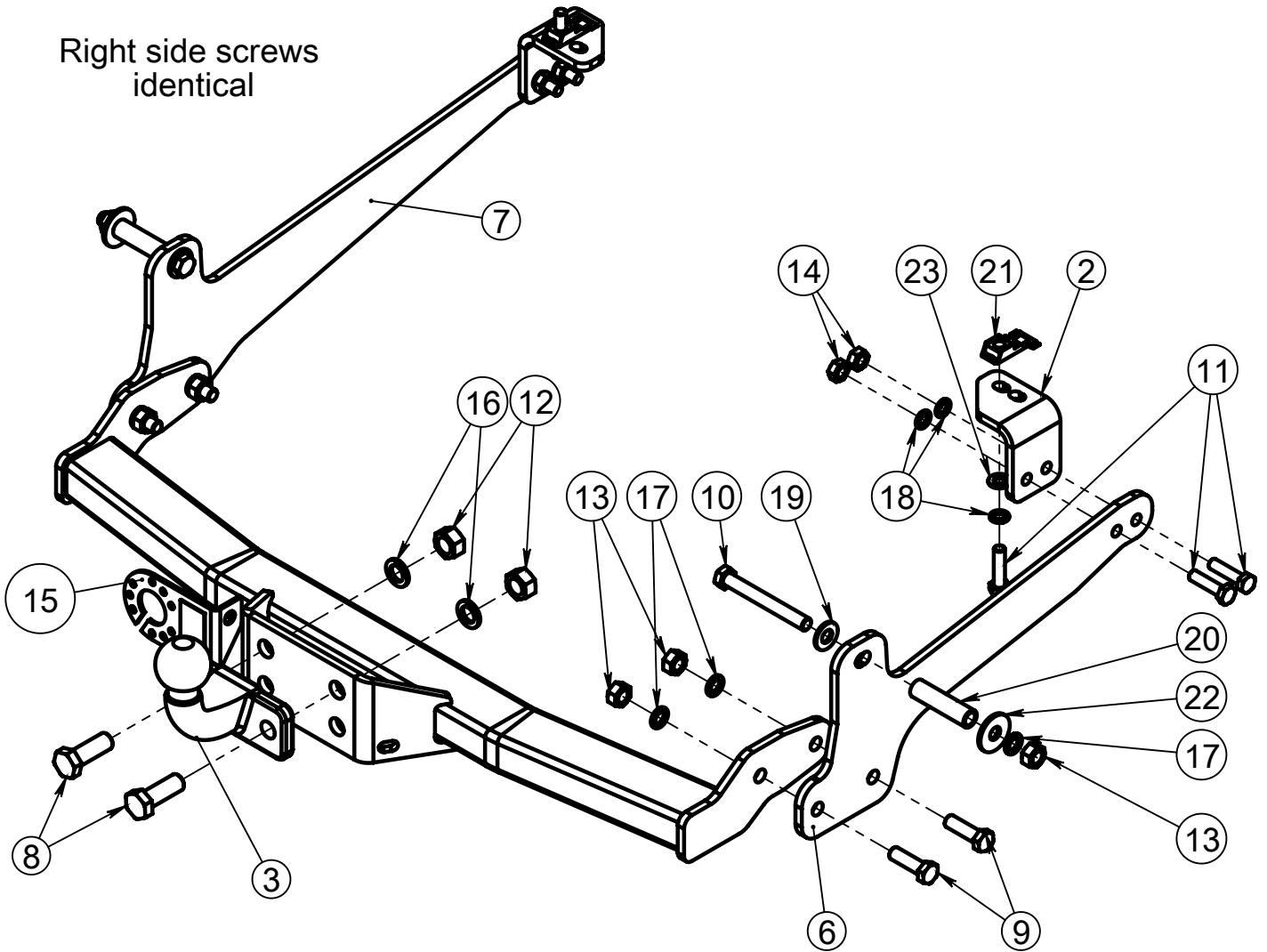





















VISSERIE : Diamètre SCREWS : Diameter	8	10	12	14	16
Couple de serrage daN.m Tightening torque daN.m	2.3	4.5	8.0	13.0	19.0
	3.2	6.5	11.0	17.5	27.0

Montage :

- Retirer la roue de secours.
- Placer les écrous cage.
- Assembler sans serrer les bras droit et gauche avec les équerres et la visserie fournie conformément au schéma ci contre.
- Assembler sans serrer la traverse sur les bras avec la visserie fournie conformément au schémaci contre.
- Bloquer toute la visserie (voir tableau des couples de serrage).
- Passer et raccorder le faisceau électrique.

Fitting of the bar :

- Remove the spare wheel.
- Place the cage nuts in the beams.
- Assemble loosely the left and right arms with squares and screws provided according to the diagram cons.
- Assemble loosely the tow bar on the arms with provided screws according to the diagram below cons.
- Tighten all screws according to the torque table.

Schéma	Rep.	Qté.	DESIGNATION	CODE
	2	2	EQUERRE AVANT / FRONT BRACKET	0211650
	3	1	REZ50	001001
	6	1	BRAS DROIT / RIGHT ARM	0211640
	7	1	BRAS GAUCHE / LEFT ARM	0211641
	8	2	vis / screw EF DIN 933 M16x45 zn	700.03.16045
	9	4	vis / screw EF DIN 933 M12x40 zn	700.03.12040
	10	2	vis / screw DIN 931 M12x100 zn	700.00.12100
	11	6	vis / screw EF DIN 933 M10x40 zn	700.03.10040
	12	2	écrou / nut H DIN 934 M16	700.22.16
	13	6	écrou / nut H DIN 934 M12	700.22.12
	14	4	écrou / nut H DIN 934 M10	700.22.10
	15	1	PRISE PLIEE / TRAILER SOCKET HOLDER	PRISE PLIEE
	16	2	rondelle / washers grower M16 DIN128A zn	700.20.16
	17	6	rondelle / washers grower M12 DIN128A zn	700.20.12
	18	6	rondelle / washers grower M10 DIN 128A zn	700.20.10
	19	2	Rondelle / washers 13x27x2,5 NFE 25-513	700.34.13027025
	20	2	Entretoise / Spacer 17,2x2,35 L67	950056
	21	2	Ecrou cage M10 rect. 47.5x21.5 CAGE NUT M10 rect. 47.5x21.5	775.00.05
	22	2	Rondelle / washers 13x37x3 Din 9021	722.10.13037030
	23	2	Rondelle / washers 10,5x20x2 DIN 125A	700.34.10520020

Recommandations importantes

Montage

- S'assurer que l'attelage n'ait pas été endommagé durant le transport. Vérifier la référence.
- Consulter attentivement la notice de pose et suivre à la lettre les instructions de montage de l'attelage.
- Présenter l'attelage sous le véhicule avant d'effectuer le montage.
- Si des forages sont nécessaires, s'assurer de l'absence de câbles électriques, de freinage ou autres. Enlever la couche d'anti tremblement ou couche de bétume et traiter les tôles ou tubes forés avec un produit anticorrosif.
- Si le véhicule est équipé de pare-chocs non standards (séries spéciales, kits sport, tuning ...), il est impératif de consulter le service technique de Boisnier avant de procéder au montage.

L'attelage livré est uniquement monté pour stockage, il faut démonter les parties!

Garantie

- ***Afin de savoir le poids tractable correct du véhicule, il faut vérifier le certificat de conformité ou contacter votre fournisseur. Les spécifications techniques de l'attache-remorque ne peuvent pas être dépassées. Voyez la formule à la page 5.***
- L'attelage doit être contrôlé après les 1.000 premiers km d'utilisation et ensuite au moins une fois par an :
 - o Contrôler toute la visserie et resserrer si nécessaire
 - o Réparer les dommages qu'aurait subi la peinture
 - o Remplacer les pièces qui auraient été endommagées suite à un accident ou une collision
 - o Graisser les parties intérieures des attelages escamotables

Utilisation

- ***Si la rotule ou la boule est positionnée devant la plaque d'immatriculation ou le feu antibrouillard, il est OBLIGATOIRE de la retirer quand elle n'est pas utilisée !***

General instructions

Fitting

- Make sure that the tow bar has not been damage during transport and it is the right reference for the vehicle.
- Read the fitting instruction before starting and follow them very precisely during the fitting.
- Present the towbar under the car first to check if all points are right.
- If holes have to be drilled, check that no wires can be damaged, remove all soundproofing material, clean and protect the drilled holes with an anticorrosive product.
- If the vehicle is equipped with special bumpers (sport or tuning parts...) first contact the technical service of Boisnier to be sure that the tow bar can be fitted.

The towbar delivered is only for storage, the parts have to be disassembled!

Guarantee

- ***To know the max.trailer weight of your car, please refer to the Certificate of confirmety or contact your dealer. The specifications of the towbar must not be exceeded. See formula on page 5.***
- The tow bar has to be checked after 1.000 km and every year :
 - o All bolts should be checked and retightened if necessary
 - o Repair any damage to the paint finish
 - o Replace any damaged components
 - o Parts of the detachable tow bars must be kept well greased.

Use

- ***If the towing ball covers the number plate or the fog light, it must always be removed when no trailer is used.***

PEUGEOT EXPERT

Les valeurs ci-dessous sont propres à l'attelage. Veuillez vérifier, sur votre carte grise ou auprès de votre concession, les capacités de traction maximum de votre véhicule.

See the Certificate Of Conformity (COC) of your vehicle or contact your dealer to verify the max. Trailer weight of your car!

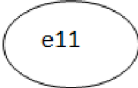
			
	Valeur D	Valeur S	
	D 11,71	S 100	A50x
N° de référence	N° homologation	Année constr.	
02116	e11*94/20*6713*00	01/07	
Désignation du véhicule			
PEUGEOT Expert			

Conserver les instructions de montage
Keep the filling instructions

